

PREMIUM REINIGUNGSSYSTEME GESUNDHEITSWESEN



SAUBERKEIT, AUF DIE MAN SICH VERLASSEN KANN

Seit über drei Jahrzehnten steht die ARCORA® GROUP für Qualität, Innovation und Verlässlichkeit in der professionellen Reinigungs- und Hygieneindustrie. Mit sechs Produktionsstätten und einem Sortiment von über 1.400 Produkten bieten wir unseren Kunden ein umfassendes Leistungsspektrum – von der Entwicklung über die Produktion bis hin zur Lieferung direkt vom Hersteller. Durch die Zusammenarbeit mit einem internationalen Netzwerk ausgewählter Fachgroßhändler stellen wir sicher, dass unsere Produkte weltweit verfügbar sind und gleichzeitig eine kompetente Beratung sowie ein zuverlässiger Service vor Ort gewährleistet werden.

Das Gesundheitswesen stellt besonders hohe Anforderungen an Hygiene, Sicherheit und Prozessqualität. In Krankenhäusern, Pflegeeinrichtungen, Arztpraxen und medizinischen Versorgungszentren sind konsequente Hygienestandards entscheidend, um Patienten, Bewohner, Personal und Besucher zuverlässig zu schützen. Dank unserer langjährigen Erfahrung und unserer gezielten Spezialisierung in diesem sensiblen Bereich verfügt die ARCORA® GROUP über fundiertes Fachwissen, das wir kontinuierlich in die Entwicklung praxisorientierter Lösungen einfließen lassen.

Unsere **HealthCare-Line** wurde speziell für die Anforderungen des Gesundheitswesens konzipiert. Sie vereint leistungsstarke Produkte mit durchdachten Reinigungssystemen, die auf effiziente Arbeitsabläufe, hohe Hygienesicherheit und wirtschaftliche Anwendung ausgelegt sind. Durch die enge Zusammenarbeit mit Anwendern und Partnern aus der Praxis entwickeln wir unsere Lösungen kontinuierlich weiter und geben unser Know-how gezielt an unsere Kunden weiter.

Unter dem Leitgedanken „**Hygiene mit Verantwortung**“ verbinden wir hohe Reinigungsleistung mit Wirtschaftlichkeit und Nachhaltigkeit. Moderne Technologien, innovative Materialien und effiziente Anwendungskonzepte ermöglichen optimale Reinigungsergebnisse bei gleichzeitig reduziertem Einsatz von Wasser, Energie und Chemie – für sichere, effiziente und hygienische Arbeitsumgebungen im Gesundheitswesen.

Mit diesem Katalog präsentieren wir Ihnen unser umfassendes Sortiment für die professionelle Reinigung und Hygiene im Gesundheitswesen – von Reinigungstextilien, Reinigungssystemen und Reinigungswagen über Reinigungs- und Polierpads sowie Reinigungs- und Pflegemittel bis hin zu Reinigungsmaschinen und Lösungen für die Flächen-, Sanitär- und Bereichshygiene.



Den Blick nach vorne zu richten, ist eine der wichtigsten Aufgaben unserer Zeit. Und das verbunden mit dem Gespür, die komplexen Anforderungen des Marktes zu erkennen und ihnen auch gerecht zu werden. Dies gelingt durch die Verknüpfung leistungsstarker Parameter zu einer ganzheitlichen Strategie.

Für eine saubere Zukunft,

Sami Memili
CEO / PRESIDENT
ARCORA® GROUP





Nachhaltigkeit gewinnt immer mehr an Bedeutung und ist fest in der ARCORA® Unternehmensphilosophie verankert. Für ARCORA®, ein Unternehmen, das über den Tellerrand hinausschaut, ist die Verantwortung gegenüber Mensch, Umwelt und Gesellschaft von großer Bedeutung. Schon von Beginn an liegt uns Nachhaltigkeit sehr am Herzen. Bei all unseren Produkten und Prozessen achten wir stets darauf, neben den ökonomischen, vor allem die sozialen und ökologischen Aspekte nicht außer Acht zu lassen und immer zukunftsorientiert zu handeln.

DREI-SÄULEN-MODELL

Wir sind ein international agierendes Unternehmen und tragen gegenüber den Menschen, unserer Umwelt und der Gesellschaft eine besondere Verantwortung. Nachhaltigkeit leben wir jeden Tag und definieren unsere Einstellung mit dem Leitsatz: „Für Generationen etwas bewirken.“ Dazu orientieren wir uns am Drei-Säulen-Modell, um uns stetig zu verbessern. Heute schon an morgen denken und Verantwortung gegenüber Mensch, Umwelt und Gesellschaft übernehmen, ist für uns als Unternehmen selbstverständlich.

Soziale Nachhaltigkeit:

Wir setzen uns für die Menschen im Unternehmen und in der Gesellschaft als Ganzes ein.

Ökologische Nachhaltigkeit:

Wir schützen die Umwelt und die natürlichen Lebensgrundlagen beim Produzieren, Vertreiben und Verbrauchen unserer Produkte.

Ökonomische Nachhaltigkeit:

Qualität, Service, Innovation und weitere Faktoren bilden für uns die Basis, auf der wir kontinuierlich wachsen.



FÜR EINE LEBENSWERTE UMWELT, AUCH IN ZUKUNFT!

Wir als Unternehmen möchten einen aktiven Beitrag leisten, um der globalen Klimaerwärmung entgegenzuwirken. Deshalb leisten wir einen Klimabeitrag: Unsere direkten und indirekten Treibhausgasemissionen werden entlang unseres Unternehmensablaufs erfasst, analysiert und, wo möglich, reduziert. Dies erreichen wir unter anderem durch den effizienten Einsatz von Ressourcen, die Reduktion und fachgerechte Entsorgung von Abfällen, die Entwicklung von Produkten aus Recyclingmaterialien sowie durch die Sensibilisierung von Mitarbeitenden und Stakeholdern für Klimaschutz und Nachhaltigkeit.



KLIMABEITRAG - DER UMWELT ZULIEBE®

Da sich Emissionen trotz konsequenter Reduktionsmaßnahmen nicht vollständig vermeiden lassen, leisten wir einen Klimabeitrag durch die Unterstützung geprüfter internationaler Klimaschutzprojekte. Grundlage ist die Erfassung und Bilanzierung unserer direkten und indirekten Treibhausgasemissionen nach dem Greenhouse Gas Protocol (Scopes 1, 2 und 3). Die daraus abgeleitete Emissionsmenge wird über zertifizierte Projekte kompensiert. Auf diese Weise fördern wir Klimaschutzprojekte in Indien und tragen dazu bei, Emissionen zu reduzieren und nachhaltige Entwicklung vor Ort zu unterstützen - mit dem Ziel, unsere Umwelt auch für zukünftige Generationen lebenswert zu erhalten.

SOZIAL DENKEN - VERANTWORTUNGSVOLL HANDELN

Wir haben den Anspruch, unsere Produkte und Prozesse stets zu verbessern, um optimale Lösungen für mehr Nachhaltigkeit zu etablieren. Um dies zu erreichen, haben wir uns Ziele gesetzt, die unser tägliches Tun entscheidend beeinflussen: Bei der ressourcenschonenden Produktion, im Bereich unserer Verantwortung für Mitarbeiter, Kunden, Lieferanten sowie auf dem gesamten Gebiet unserer Wertschöpfungskette.

Die ARCORA® GROUP macht es sich zur Aufgabe, über die wirtschaftlichen Aktivitäten hinaus, sozial und ökologisch Verantwortung zu übernehmen und mit fairem und ethischem Verhalten zu handeln. Verantwortung zu tragen gegenüber Mitarbeitern, Geschäftspartnern, Lieferanten sowie der Gesellschaft und Umwelt, ist für uns selbstverständlich und fester Bestandteil unserer Unternehmensphilosophie.



NACHHALTIGE LIEFERKETTE

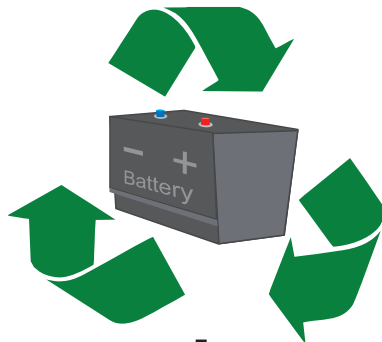

Mit der ECOBLACK® TECHNOLOGY haben wir neu definiert, wie wertvolle Ressourcen zurückgewonnen und wiederverwendet werden können. Im Mittelpunkt dieser Innovation steht ein einzigartiger Recyclingprozess: Leere und ausrangierte Batteriegehäuse – die früher als Sondermüll galten – werden sorgfältig gesammelt, verarbeitet und in einen hochwertigen, robusten Kunststoff umgewandelt. Dieses recycelte Material bildet das strukturelle Gerüst unserer Reinigungswagen und Staubsauger und verleiht dem, was sonst zur Umweltverschmutzung beitragen würde, neues Leben. Indem wir die Verwendung von neuem Kunststoff vermeiden und stattdessen alte Batteriegehäuse in langlebige Komponenten verwandeln, reduzieren wir nicht nur den Abfall, sondern auch die CO₂-Emissionen erheblich. Die ECOBLACK-Linie zeichnet sich durch ihre außergewöhnliche Langlebigkeit und ihr benutzerfreundliches Design aus, das auf verschiedene Reinigungsanforderungen zugeschnitten ist. Jedes Produkt dieser Linie spiegelt unsere Überzeugung wider, dass Nachhaltigkeit und Leistung Hand in Hand gehen sollten.



ECOBLACK® ist mehr als nur ein Material - es steht für unseren aktiven Beitrag zur Kreislaufwirtschaft und für mehr Nachhaltigkeit auf unserem Planeten.



Mit unserem Anspruch an nachhaltige und verantwortungsvolle Produktion setzen wir ein klares Zeichen für transparente Lieferketten und einen bewussten Umgang mit Ressourcen. Unsere Werke erfüllen anerkannte Anforderungen zur Nachverfolgbarkeit recycelter Materialien entlang der gesamten Produktionskette. Dadurch wird sichergestellt, dass recycelte Rohstoffe eindeutig identifizierbar und nachvollziehbar eingesetzt werden. Unsere Baumwoll- und Mischgarnbezüge enthalten definierte Anteile recycelter Materialien und entsprechen hohen Anforderungen an Qualität, Transparenz und verantwortungsvolle Herstellung. Damit verbinden wir Funktionalität und Langlebigkeit unserer Reinigungstextilien mit einem nachhaltigen und ressourcenschonenden Materialeinsatz.

ISO-Zertifizierungen – Qualität, Sicherheit und Verantwortung

Qualität, Zuverlässigkeit und Sicherheit sind im Gesundheitswesen unverzichtbar. Um diesen hohen Anforderungen dauerhaft gerecht zu werden, sind unsere Prozesse und Managementsysteme nach international anerkannten ISO-Normen zertifiziert. Die Zertifizierungen belegen unseren konsequenten Anspruch an strukturierte Abläufe, kontinuierliche Verbesserung und verantwortungsvolles Handeln in allen Unternehmensbereichen.



ISO 9001:2015 – Qualitätsmanagement

Die Zertifizierung nach ISO 9001:2015 bestätigt unser umfassendes Qualitätsmanagementsystem. Sie stellt sicher, dass alle Prozesse, von der Entwicklung über die Produktion bis hin zur Auslieferung, klar definiert, überwacht und kontinuierlich optimiert werden. Ziel ist es, gleichbleibend hohe Produktqualität zu gewährleisten und die Anforderungen unserer Kunden zuverlässig zu erfüllen.

ISO 10002:2018 – Kundenorientiertes Beschwerdemanagement

Mit der ISO 10002:2018 unterstreichen wir unsere konsequente Kundenorientierung. Die Norm legt transparente und strukturierte Verfahren für den Umgang mit Rückmeldungen und Reklamationen fest. Dadurch stellen wir sicher, dass Anliegen systematisch erfasst, ausgewertet und nachhaltig gelöst werden. Als Grundlage für stetige Verbesserung und langfristige Partnerschaften.

ISO 14001:2015 – Umweltmanagement

Die Zertifizierung nach ISO 14001:2015 belegt unser verantwortungsbewusstes Umweltmanagement. Sie bestätigt, dass wir Umweltaspekte gezielt erfassen, Ressourcen schonen und Umweltauswirkungen unserer Tätigkeit kontinuierlich reduzieren. Damit leisten wir einen aktiven Beitrag zu nachhaltigem Wirtschaften, auch im Sinne unserer Kunden im Gesundheitswesen.

ISO 45001:2018 – Arbeits- und Gesundheitsschutz

Mit der ISO 45001:2018 setzen wir klare Maßstäbe im Arbeits- und Gesundheitsschutz. Die Norm stellt sicher, dass Risiken am Arbeitsplatz systematisch erkannt, bewertet und minimiert werden. So schaffen wir sichere Arbeitsbedingungen, fördern die Gesundheit unserer Mitarbeitenden und gewährleisten stabile, zuverlässige Produktionsprozesse.

Unser Anspruch

Die Kombination dieser ISO-Zertifizierungen steht für ein ganzheitliches Managementsystem, das Qualität, Sicherheit, Umweltbewusstsein und Kundenorientierung miteinander verbindet. Für unsere Partner im Gesundheitswesen bedeutet dies: geprüfte Prozesse, hohe Transparenz und Produkte, auf die sie sich jederzeit verlassen können.

ÖFFENTLICHE & PATIENTENBEREICHE



ÖFFENTLICHE & PATIENTENBEREICHE



BILANZ® *Fresh*

pH 1-2



SANITÄRUNTERHALTSREINIGER

Schnell wirkender Sanitärunterhaltsreiniger auf Säurebasis mit nachhaltigem Frischduft, der mühelos Kalkrückstände, Kalkseifen, Urinstein, kalkgebundene Fette, Rost und Fettverschmutzungen entfernt.

- Regelmäßige Anwendung verhindert Kalkaufbau
- Auf allen säure- und wasserfesten Materialien, Flächen und Gegenständen im Sanitärbereich anwendbar

Gebinde Artikel-Nr. VPE

1 l Flasche	01049	12x1 l
10 l Kanister	01039	1x10 l



SO-KLAR RTU

pH 7



GEBRAUCHSFERTIGER GLAS- UND KUNSTSTOFFREINIGER

Gebrauchsfertiger Glas- und Kunststoffreiniger mit frischem **Sommer-Duft** für streifenfreie Oberflächen. Entfernt Schmutz, Fett und Öl mühelos.

- **SPRÜHEN - WISCHEN - FERTIG!**
- Schnell, rückstandslos und streifenfrei
- Haut- und Materialschonend

Gebinde Artikel-Nr. VPE

750 ml Flasche	01347	10x750 ml
1 l Flasche	01024	12x1 l
10 l Kanister	01023	1x10 l



CITRUS® *Fresh*

pH 8



DUFT-NEUTRALREINIGER

Hochkonzentrierter Universalreiniger für die streifenfreie Reinigung aller harten, wasserfesten Oberflächen wie Kunststoff, Glas, Keramik oder Edelstahl.

- Hinterlässt strahlenden Glanz und angenehmen **Citrus-Duft**
- Schnell trocknend und sparsam im Verbrauch

Gebinde Artikel-Nr. VPE

1 l Flasche	01055	12x1 l
10 l Kanister	01060	1x10 l



FLEXAL®

pH 7



ULTRANETZENDER KRAFTVOLLER MEHRZWECKREINIGER

Hochaktiver, ultranetzender multifunktionaler Mehrzweckreiniger mit hervorragender Netzkräft für eine streifenfreie Reinigung von PU-vergüteten, beschichteten und unbeschichteten Bodenbelägen. Ideal für die Reinigung von stark wasserabweisenden Bodenbelägen. Tensidarm und schnell trocknend.

- Hohes Schmutztragevermögen und hervorragende Netzungeigenschaften
- Kann Alkohol-, Allzweck-, Automaten-, und Neutralreiniger ersetzen

Gebinde Artikel-Nr. VPE

1 l Flasche	01038	12x1 l
10 l Kanister	01037	1x10 l



BIO-LIVE®

pH 8,6-8,9



BIOLOGISCHER REINIGER UND GERUCHSTILGER

Der Geruchstilger entfernt hartnäckige Gerüche in Mülltonnen, Wäschedepots, Toiletten oder Waschräumen. Die enthaltenen Mikroorganismen zersetzen tiefsitzende Verschmutzungen und beseitigen unangenehme Gerüche.

- Auch zur Fleckenbehandlung auf Teppichen, Stoffen und Wäsche geeignet
- Hinterlässt einen langanhaltenden angenehmen Duft

Gebinde Artikel-Nr. VPE

1 l Flasche	01096	12x1 l
5 l Kanister	01082-05	1x5 l



EDOL 2IN1 RTU

pH 5



EDELSTAHLREINIGER UND PFLEGER IN EINEM

Gebrauchsfertiger Edelstahlreiniger und Pfleger für alle Aluminium-, Eloxal-, Edelstahl- und Buntmetalloberflächen. Hinterlässt einen pflegenden Film.

- Entfernt Beschlag auf Oberflächen und Apparaten sowie Fingerabdrücke, Wasserflecken und andere Verschmutzungen
- Verleiht gereinigten Oberflächen ihren ursprünglichen Glanz zurück
- Verhindert bei regelmäßiger Anwendung eine schnelle Wiederverschmutzung

Gebinde Artikel-Nr. VPE

1 l Flasche	01170	12x1 l
-------------	-------	--------





WALES

pH 4-5



HAUTREINIGUNGS- UND DUSCHLOTION

Hochwertige Hautreinigungslotion für die sanfte Reinigung und Pflege der Haut mit frischem Melonen-Duft. Hinterlässt durch die wertvollen Wasch- und Pflegesubstanzen ein spürbar angenehmes Gefühl auf der Haut.

- Mild und pflegend, pH-Wert ist der Haut angepasst
- Als Seifencreme sowie als Duschbad in sämtlichen Bereichen einsetzbar

Gebinde	Artikel-Nr.	VPE
500 ml Flasche	01188	9x500 ml
5 l Kanister	01186	1x5 l
10 l Kanister	01187	1x10 l



DOSIERHILFEN



Produkt	Artikel-Nr.	VPE
① Dosieraufsatz 20 ml für 1 l Flasche	101691	
② Dosierpumpe 30 ml für 10 l Kanister	101529	1 Stk.
③ Abfüllhahn für 10 l Kanister	101429	



ARSPRAY PROFESSIONELLE PREMIUM SPRÜHFLASCHE 600

Die robusten PROFI SPRÜHFLASCHE ermöglichen die Nutzung in unterschiedlichen Bereichen. Gute Beständigkeit gegen Chemikalien.



Volumen	Artikel-Nr.	VPE
600 ml	PSF600BL	1 Stk.
	PSF600GR	
	PSF600GE	
	PSF600RO	
	PSF600WE	



ARSPRAY FOAM/SCHAUM SPRÜHKÄNNCHEN 2000



Produkt	Volumen	Artikel-Nr.	VPE
EPDM	2000 ml	7690.R001	8 Stk.
VITON		7688.R001	



ARSPRAY LIQUID/FLÜSSIG SPRÜHKÄNNCHEN 1710



Produkt	Volumen	Artikel-Nr.	VPE
NBR	1710 ml	7405.R011	12 Stk.
VITON		7612.R001	
EPDM		7613.R001	



MULTI TOOL BELT HÜFTARBEITSTASCHE



Vielseitige Hüftarbeitstasche mit bequemem und verstellbarem Gurt für ein ergonomisches und flexibles Arbeiten.

- Wasserabweisende und reißfeste Polyestermaterialien
- 3 Aufbewahrungstaschen für Sprühflasche & Reinigungstextilien
- 2 flexible Karabinerhaken für Werkzeug & Zubehör

Maße Gewicht	Artikel-Nr.	VPE
52 x 31 cm ca. 175 g	MTB5231SC	1 Stk.



SUPER-LINE 300 MICROFASERTUCH

BESTSELLER

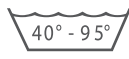

BLAU/GRÜN/GELB/ROSA/GRAU

Das Premium-Microfasertuch mit innovativer Superpol-Faser ist ein kleines und handliches Tuch für alle Arten der Unterhaltsreinigung. Die innovative Microfaser-Heißschnitt-Technologie sorgt für eine **gleichmäßige Präparation** der Tücher. Sehr hohe Wasseraufnahme.

Speziell für das Gesundheitswesen hergestellt.

- Wave-Cut: Längere Lebensdauer gegenüber klassischen Einfassbändern durch modernste Heißschnitt-Technologie (Ultra Sonic)
- Fusselfrei und formstabil

Maße Gewicht	Artikel-Nr.	VPE
32 x 32 cm ca. 30 g/Tuch	ASPL3232BL	20x10 Stk.
	ASPL3232GR	
	ASPL3232GE	
	ASPL3232RO	
	ASPL3232GU	



SOFT-LINE 320 MICROFASERTUCH

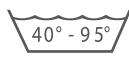

BLAU/GRÜN/GELB/ROSA/GRAU/WEISS

Softiges, weiches Tuch, das kleinste Partikel aufnimmt dank statischer Aufladung und Kapillarwirkung. Ideal für die Unterhaltsreinigung und Polierarbeiten. Für optimale und fusselfreie Reinigungsergebnisse.

- Überdurchschnittliche Lebensdauer
- Auf allen Oberflächen einsetzbar
- Doppelt vernähter Kantenschutz, zusätzliches Qualitäts- und Einfassband
- Maximale Aufnahmekraft von Schmutz und Wasser

Maße Gewicht	Artikel-Nr.	VPE
40 x 40 cm ca. 50 g/Tuch	ASL4040BL	20x10 Stk.
	ASL4040GR	
	ASL4040GE	
	ASL4040RO	
	ASL4040GU	



BASIC-LINE 210 MICROFASERTUCH

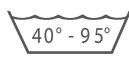

BLAU/GRÜN/GELB/ROSA/GRAU

Das optimale und günstige Objektuch für die Unterhalts- und Grundreinigung. Auf allen Oberflächen einsetzbar. Auch ideal für die Bauendreinigung geeignet.

- Doppelt vernähter Kantenschutz, zusätzliches Qualitäts- und Einfassband
- Sehr gute Reinigungsergebnisse
- Formstabil und universell einsetzbar

Maße Gewicht	Artikel-Nr.	VPE
38 x 38 cm ca. 32 g/Tuch	ABL3838BL	20x10 Stk.
	ABL3838GR	
	ABL3838GE	
	ABL3838RO	
	ABL3838GU	



FINE-LINE MICROFASER GLASTUCH

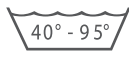

BLAU/GRÜN/GELB/ROSA

„Ein Muss für die Glasreinigung“. Dieses Tuch ermöglicht ein streifen- und fusselfreies Reinigen von Glas, Spiegel und Chrom.

- Doppelt vernähter Kantenschutz, zusätzliches Qualitäts- und Einfassband
- Überdurchschnittliche Lebensdauer
- Maximale Aufnahmekraft von Schmutz und Wasser
- Superabsorbierend: Nimmt das 8-fache Eigengewicht an Flüssigkeit auf

Maße Gewicht	Artikel-Nr.	VPE
40 x 40 cm ca. 52 g/Tuch	AFL4040BL	20x10 Stk.
	AFL4040GR	
	AFL4040GE	
	AFL4040RO	



SCRUB & CLEAN 2IN1 MICROFASERTUCH

Alternative zum Reinigungsschwamm!

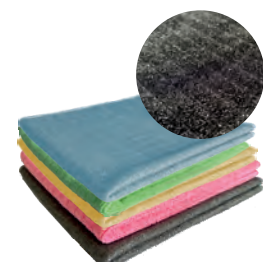

BLAU/GRÜN/GELB/ROSA/GRAU

Das Tuch eignet sich ideal für hartnäckige Verschmutzungen und Verkrustungen, besonders im Küchen- und Sanitärbereich.

- Mit Aktiv-Schmutzlöser-Seite und feiner Microfaserseite
- Hervorragende Schmutzlösekraft dank Borsten
- Hohe Schmutz- und Wasseraufnahme dank Microfaserseite
- Für eine gründliche und KRATZFREIE Reinigung auf Oberflächen

Maße Gewicht	Artikel-Nr.	VPE
40 x 40 cm ca. 45 g/Tuch	ASC4040BL	30x5 Stk.
	ASC4040GR	
	ASC4040GE	
	ASC4040RO	
	ASC4040GU	



VLIES-ALLZWECKTUCH

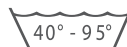

BLAU/GRÜN/GELB/ROSA/WEISS

Universell einsetzbare, fusselfreie Reinigungstücher, die durch ihre hohe Qualität, Strapazierfähigkeit und Vielseitigkeit überzeugen. Die Tücher nehmen Schmutz, Staub und Flüssigkeiten zuverlässig auf und zeichnen sich durch ihre hohe Saugkraft und sehr gute Schmutzaufnahme aus.

- Universell einsetzbar: Für nahezu alle Oberflächen
- Für die trockene, feuchte und nasse Anwendung sowie zur **Desinfektion geeignet**
- Sehr saugfähig: Nimmt Schmutz sehr gut auf und fusselt nicht
- Waschbar und wiederverwendbar
- OEKO-TEX® Standard 100 zertifiziert

Maße Gewicht	Artikel-Nr.	VPE
36 x 40 cm ca. 110 g/Tuch	VA3640BL110	20x10 Stk.
	VA3640GR110	
	VA3640GE110	
	VA3640RO110	
	VA3640WE110	



Auf Wunsch auch in weiteren Größen und Grammaturen erhältlich.

UNIVERSALTUCH 2.0

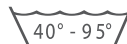

BLAU/GRÜN/GELB/ROT

Ideal für die Reinigung aller glatten Oberflächen. Seine besonders hohe Saugkraft sorgt für eine schnelle sowie gründliche Schmutz- und Wasseraufnahme. Es entfernt zuverlässig Schmutz, Staub und Feuchtigkeit, ganz ohne Kratzer oder Streifen.

- Vielseitig einsetzbar und langlebig
- Beschichtetes Vlies: Besonders saugfähig & robust
- Fusselfreie und streifenfreie Reinigung

Maße Gewicht	Artikel-Nr.	VPE
35 x 40 cm ca. 20 g/Tuch	AUT3540BL	20x10 Stk.
	AUT3540GR	
	AUT3540GE	
	AUT3540RO	



INDIVIDUELLE FARBAUSWAHL

Die Nähte und Einfassbänder auf der Rückseite unserer Wischbezüge können je nach Verwendungszweck farblich gekennzeichnet werden, beispielsweise für unterschiedliche Objekte oder Bereiche wie OP-Bereiche. Sonderfarben sind auf Wunsch möglich. Zusätzlich kann jeder Wischbezug mit einer individuellen Farbcodierung ausgestattet werden.

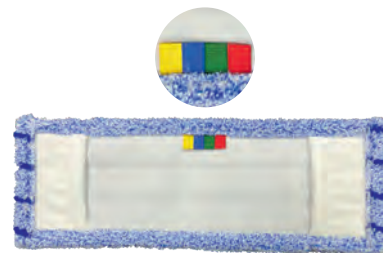

ETIKETTEN / BESTICKUNG

Ein Etikett mit Ihrem eigenen Firmenlogo erhöht den Wiedererkennungswert Ihres Unternehmens. Gleichzeitig dient dieses auch als Werbeträger sowie zur Eigenidentifizierung und zur Steigerung Ihrer professionellen Außendarstellung. Das Etikett kann auf allen Modellen als hochwertiges Stick- oder Satin-Label angebracht werden.

Auch Private Label Etiketten für unsere Microfasertücher fertigen wir gerne auf Anfrage für Sie an.



Wir produzieren mit Ihrem Firmenlogo



Abnahmemenge Private Label:

Wischbezüge:

40 cm ab 525 Stück
50 cm ab 500 Stück
Preis auf Anfrage

Microfasertücher:

Abnahmemenge & Preis auf Anfrage

TRANSPONDER / TAGS / RFID-TAGS

Gerne nähen wir Ihre Tags oder Transponder fachgerecht in unsere Wischbezüge ein. Besonders Wäschereien legen auf diese Produkte großen Wert, um über die gespeicherten Daten interne Informationen wie z. B. die Waschanzahl zu bekommen. Preis auf Anfrage.





HOSPITAL HYGIENE MOPP

BESTSELLER

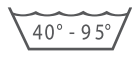

BLAU, GRÜN, GELB, ROT

Optimal für die Unterhaltsreinigung elastischer und harter Bodenbeläge, sowohl glatter, beschichteter als auch unbeschichteter Oberflächen. Dank vier hochwertiger Garnfasern besonders für den Einsatz im Gesundheitswesen geeignet. Ideal für die Präparation.

- Ideale Schmutz- und Wasseraufnahme
- Sehr hohe Flächenleistung durch optimale Verteilung der Garne
- Die Außenfransen sorgen für optimale Gleiteigenschaften

Maße Gewicht	Artikel-Nr.	VPE
40 cm ca. 160 g	EHHM40BL	75 Stk.
	EHHM40GR	
	EHHM40GE	
	EHHM40RO	

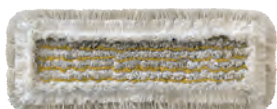

HOSPITAL HYGIENE PLUS MOPP BLAU/GRÜN



AUSSENRAND MICRO

Ideal für die Unterhaltsreinigung elastischer und harter Bodenbeläge sowie beschichteter und unbeschichteter Oberflächen. Dank vier hochwertiger Garnfasern besonders für den Einsatz im Gesundheitswesen geeignet. Mit Microfaser-Außenrand für bessere Mechanik und effektive Kantenreinigung. Ideal für die Präparation.

- Sehr hohe Schmutz- und Wasseraufnahme
- Universell einsetzbar
- Optimale Gleiteigenschaften für ein ermüdungsfreies Arbeiten

Maße Gewicht	Artikel-Nr.	VPE
40 cm ca. 125 g	EHHPM40BL	75 Stk.
	EHHPM40GR	

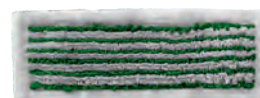

MICRO BLUE/GREEN/RED 2.0 DB-FC

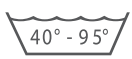

MIT DECKBLATT „DAS SCHMUTZ-WUNDER“

Leistungsstarker Wischbezug für die Unterhalts-, Nass- und Trockenreinigung. Geeignet für elastische und harte Bodenbeläge, Laminate sowie glatte und poröse Oberflächen. Ideal für den Einsatz im Gesundheitswesen und in Großwäschereien.

Auch für die Präparation geeignet.

- Verbesserte Mechanik und optimale Vernetzung der Reinigungslösung auf dem Boden dank des dicht gewebten Microfasergarns
- Hervorragende Schmutz- und Wasseraufnahme sowie höhere Flächenleistung

Maße Gewicht	Artikel-Nr.	VPE
40 cm ca. 101 g	EMB40DBFC	75 Stk.
	EMG40DB	
	EMR40DB	

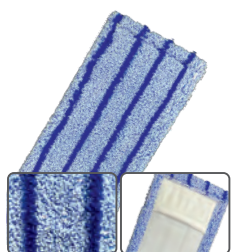
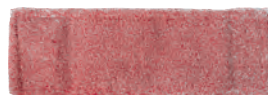

RUNNER BLUE/GREEN 2.0 DB-FC

BESTSELLER

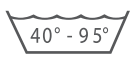

MIT DECKBLATT „DIE LEICHTLAUF-SENSATION“

Wischbezug mit hervorragenden Gleiteigenschaften dank **Leichtläuferborsten**. Geeignet für die Unterhaltsreinigung elastischer und harter Bodenbeläge, Laminate sowie glatter und poröser Oberflächen. Ideal für den Einsatz im Gesundheitswesen und in Großwäschereien. Auch für die Präparation geeignet.

- Hervorragende Schmutz- und Wasseraufnahme sowie höhere Flächenleistung
- Verbesserte Mechanik und optimale Vernetzung der Reinigungslösung auf dem Boden dank des dicht gewebten Microfasergarns
- Überragende Gleiteigenschaften dank Leichtläuferborsten auf fast allen Untergründen für ein ermüdungsfreies Arbeiten

Maße Gewicht	Artikel-Nr.	VPE
40 cm ca. 104 g	ERB40DBFC	75 Stk.
	ERG40DBFC	

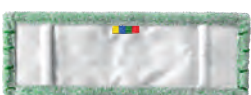



DOPPELMOPP 2.0 MICRO PLUS BLAU/GRÜN/ROT

40° - 95°

AUSSENRAND MICRO

Optimal für die Unterhaltsreinigung von elastischen Belägen, Hartbodenbelägen, glatten, beschichteten und unbeschichteten Bodenbelägen. Dank der 4 hochwertigen Garnfasern ideal für den Einsatz im Gesundheitswesen.

- Optimale Schmutzlösekraft und Schmutzaufnahme durch spezielle Garntechnologie und hohem Microfaseranteil
- Sehr hohe Wasseraufnahme und Saugkraft dank hochwertiger Faserstruktur
- Gute Gleiteigenschaften für ein ermüdungsfreies Arbeiten

Maße Gewicht	Artikel-Nr.	VPE
40 cm ca. 225 g	DMP-BL-2.0	50 Stk.
	DMP-GR-2.0	
	DMP-RO-2.0	

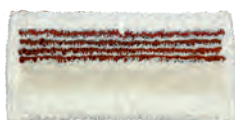
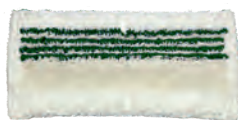

FLACHPRESSMOPP HOSPITAL HYGIENE PLUS BLAU/GRÜN/ROT

40° - 95°

MIT DECKBLATT & SPEZIAL FPM POLYESTER TASCHEN

Ideal für die Unterhaltsreinigung elastischer und harter Bodenbeläge sowie beschichteter und unbeschichteter Oberflächen. Dank vier hochwertiger Garnfasern besonders für den Einsatz im Gesundheitswesen geeignet. Microfaser-Außenrand für bessere Mechanik und effektive Kantenreinigung. Ideal für die Präparation.

- Sehr hohe Flächenleistung, Wasser- und Schmutzaufnahme
- Für alle marktüblichen Flachpress-Systeme geeignet

Maße Gewicht	Artikel-Nr.	VPE
40 cm ca. 115 g	HPFPM40BL	75 Stk.
	HPFPM40GR	
	HPFPM40RO	

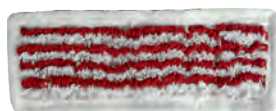
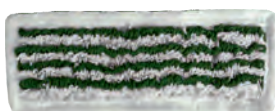

FLACHPRESSMOPP MICRO BLUE 2.0 DB-FC

40° - 95°

MIT DECKBLATT & SPEZIAL FPM POLYESTER TASCHEN

Leistungsstarker Wischbezug für die Unterhalts-, Nass- und Trockenreinigung. Geeignet für elastische und harte Bodenbeläge, Laminat sowie glatte und poröse Oberflächen. Ideal für den Einsatz im Gesundheitswesen und in Großwäschereien. Auch für die Präparation geeignet.

- Verbesserte Mechanik und optimale Vernetzung der Reinigungslösung auf dem Boden dank des dicht gewebten Microfasergarns
- Hervorragende Schmutz- und Wasseraufnahme sowie höhere Flächenleistung
- Für alle marktüblichen Flachpress-Systeme geeignet

Maße Gewicht	Artikel-Nr.	VPE
40 cm ca. 80 g	EMBD40FPM	75 Stk.

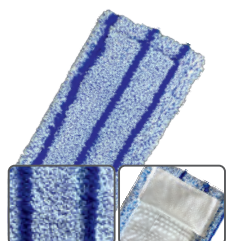

FLACHPRESSMOPP RUNNER BLUE 2.0 DB-FC

40° - 95°

MIT DECKBLATT & SPEZIAL FPM POLYESTER TASCHEN

Wischbezug mit hervorragenden Gleiteigenschaften dank **Leichtläuferborsten**. Geeignet für die Unterhaltsreinigung elastischer und harter Bodenbeläge, Laminat sowie glatter und poröser Oberflächen. Ideal für den Einsatz im Gesundheitswesen und in Großwäschereien. Auch für die Präparation geeignet.

- Hervorragende Schmutz- und Wasseraufnahme sowie höhere Flächenleistung
- Verbesserte Mechanik und optimale Vernetzung der Reinigungslösung auf dem Boden dank des dicht gewebten Microfasergarns
- Übertreffende Gleiteigenschaften dank Leichtläuferborsten auf fast allen Untergründen für ein ermüdungsfreies Arbeiten
- Für alle marktüblichen Flachpress-Systeme geeignet

Maße Gewicht	Artikel-Nr.	VPE
40 cm ca. 85 g	ERBD40FPM	75 Stk.





PREMIUM RED MICRO BRUSH MOP

40° - 95°

MIT DECKBLATT & FlowPocket TECHNOLOGIE

Wischbezug mit wasser- und luftdurchlässiger Taschen-Technologie.

- Polyamid-Borstenstreifen für optimale Schmutzlösekraft
- Hohe Scheuerwirkung gegen Schmutz und Flecken
- Effektiv bei hartnäckigen Verschmutzungen
- Ideal für Nassreinigung rauher und stark strukturierter Böden
- Leichtes Gleiten für ermüdungsfreies Arbeiten

Maße Gewicht	Artikel-Nr.	VPE
40 cm ca. 115 g	PRWD40	75 Stk.



WISCHBEZUG MIT WASSER- UND LUFTDURCHLÄSSIGER TASCHEN-TECHNOLOGIE

ACRYLIC TROCKENMOPP BLAU

30°

60 cm MIT TASCHEN

80 cm + 100 cm + 130 cm MIT TASCHEN & SCHNUR

Optimal für die Trockenreinigung von elastischen Belägen und Hartbodenbelägen.

- Sehr hohe Flächenleistung
- Ideal für große Flächen wie Turnhallen und Empfangshallen
- Gute Gleiteigenschaft für ein ermüdungsfreies Arbeiten
- Nur Trockenanwendung

Maße Gewicht	Artikel-Nr.	VPE
60 cm ca. 190 g	OR60	50 Stk.
80 cm ca. 230 g	OR80	40 Stk.
100 cm ca. 280 g	OR100	30 Stk.
130 cm ca. 380 g	OR130	25 Stk.



PROFI KLAPPHALTER STANDARD

GRAU ODER BLAU

Für alle handelsüblichen Moppbezüge geeignet. Durch das optimierte Gewicht und die robuste Bauart sorgt der Klapphalter für ein ergonomisches Arbeiten. In zwei verschiedenen Farben erhältlich GRAU oder BLAU.

Maße	Artikel-Nr.	VPE
40 cm	PMH40GU	10 Stk.
	PMH40BL	
50 cm	PMH50GU	10 Stk.
	PMH50BL	



PROFI KLAPPHALTER MAGNET

GRAU ODER BLAU

Der Magnet Klapphalter hat eine ideale Passform für alle handelsüblichen Bezüge. Durch sein optimiertes Gewicht ermöglicht er eine ergonomische Arbeitsweise. In zwei verschiedenen Farben erhältlich GRAU oder BLAU.

Maße	Artikel-Nr.	VPE
40 cm	PMN40GU	10 Stk.
	PMN40BL	
50 cm	PMN50GU	10 Stk.
	PMN50BL	



FEUCHT- UND ACRYLIC-WISCHMOPPHALTER

GRAU-BLAU

Klappbarer Halter für Feucht- und Acrylicwischbezüge.

- 60 cm-80 cm-100 cm: Kunststoffgrundplatte
- 130 cm: Metallkonstruktion

Maße	Artikel-Nr.	VPE
60 cm	FWMH60	24 Stk.
80 cm	FWMH80	
100 cm	FWMH100	
130 cm	FWMH130	1 Stk.



60 cm - 80 cm - 100 cm



130 cm



ALUMINIUMSTIEL 140 cm

BLAU/GRÜN/ROT/GELB/GRAU

Robuster Aluminiumstiel mit ergonomischem Griff in verschiedenen Farben.

- Stabiler als herkömmliche Aluminiumstiele
- Rostfreies Material
- Auch bei starkem Druck bleibt seine Form erhalten
- Mit gerundeter Spitze, zum Aufhängen

Maße	Artikel-Nr.	VPE
140 cm	AS140BL	50 Stk.
	AS140GRN	
	AS140RO	
	AS140GE	
	AS140GR	



PROFI TELESKOPSTIEL 2-TEILIG

GRAU-SCHWARZ

Robuster und ergonomischer Stiel aus hochwertigem Aluminium mit einer Reichweite von bis zu 180 cm. Zum Aufhängen geeignet.

- Länge: 100-180 cm, mit gummiertem Handgriff
- Mit gerundeter Spitze, zum Aufhängen
- Praktischer, fest klemmender Schnellverschluss in schwarz-türkis

Maße	Artikel-Nr.	VPE
100-180 cm	TST180GU	20 Stk.



KEHRSET DELUXE LANGARM

TÜRKIS-DUNKELGRAU

Robustes Kehrset mit Besen und klappbarer Kehrschaufel inkl. Clip. Für ein Reinigen der Böden, ohne sich bücken zu müssen. Kehrschaufel öffnet sich bei Bodenkontakt und schließt beim Anheben.

- Borsten nehmen feinsten Staub und Schmutz auf
- Praktische Halterung am Stiel sorgt für ein platzsparendes und einfaches Verstauen des Kehrsets
- Mit integrierter Öse zum Aufhängen

Maße	Artikel-Nr.	VPE
245 x 280 x 1000 mm	KS8DLX	8 Stk.



STAUBWEDEL LAMMWOLLE MIT TELESKOPSTIEL 270 cm

ZUR ENTFERNUNG VON STAUB

Ideal zur Staubentfernung auf Regalen und Oberflächen dank antistatischer Wirkung. Weich und schonend zu Möbeln. Teleskopstiel ausziehbar bis 270 cm für schwer erreichbare Stellen.

Maße	Artikel-Nr.	VPE
70-270 cm	SWLW270	1 Stk.



①

②

③

④

⑤

⑥

⑦

⑧

⑨

⑩

⑪

⑫

⑬

⑭

⑮

⑯

⑰

ULTRA INTERIEURBEZUG MIT BIEGSAMEN HALTER 60 cm

ZUR ENTFERNUNG VON STAUB UND LEICHTEM SCHMUTZ

Ideal zur gründlichen Staubentfernung auf Regalen, Tischen, Schränken, Bilderrahmen sowie Rohrleitungen an der Decke. Der flexible Halter mit hochwertigem Microfaserbezug ermöglicht eine mühelose Reinigung selbst schwer zugänglicher Stellen. Für höher gelegene Bereiche kann der Halter **optional** mit einer Teleskopstange und passendem Sicherheitskonus kombiniert werden.

Maße	Artikel-Nr.	VPE
① L: 60 cm	UIBH60BL	1 Stk.
② 90-150 cm	UTST150	



ULTRA Aluminium Teleskopstange 90-150 cm



①

WARNSCHILD STANDARD UND PINGUIN

GELB/ACHTUNG RUTSCHGEFAHR

- Robuste Kunststoffausführung in signalgelb
- Aufstellen, ohne sich bücken zu müssen
- Kipp- und bruchsicher
- Mit Text und Sprache nach Wunsch

②



Produkt	Maße	Artikel-Nr.	VPE
① Standard	320 x 620 mm	01193DE	12 Stk.
② Pinguin	320 x 680 mm	WSPNG	11 Stk.





KUPFERPRODUKTE

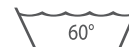

KUPFERSCHWAMM UND KUPFERTUCH

Zementschleier, Graffiti, Kalk, Kleberreste, Haarspray und Silikone? Für die Kupferprodukte kein Problem. Diese sorgen für eine schonende Reinigung von Töpfen, Spülen, Armaturen, Pfannen, Emaille, Glas, Spiegel, Ceranfeldern und Edelstahl und nicht lackierte Metallteile. Auch Rostansätze auf Besteck kann entfernt werden.

- Für die Reinigung wird nur Wasser benötigt
- Kratzfreie Anwendung
- Mehrmals wiederverwendbar, waschbar bei 60 °C

Produkt	Maße Gewicht	Artikel-Nr.	VPE
Kupferschwamm	16 x 10 x 2,8 cm ca. 22 g	01240	
Kupfertuch gross	16 x 19 cm ca. 25 g	01238	
Kupfertuch klein	10 x 14 cm ca. 9 g	01239	100 Stk.
Kupfertuch lose	25 x 25 cm ca. 34 g	01241	
Kupfer Topfreiniger	ca. 40 g	01335	40x10 Stk.

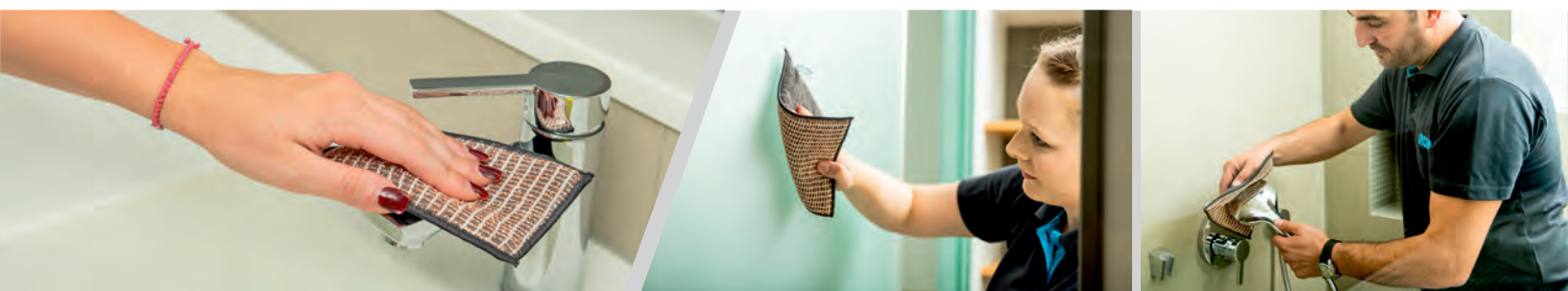

PROFI GRIFFVLIESSCHWAMM

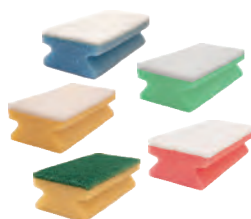

BLAU-WEISS/GRÜN-WEISS/GELB-GRÜN/ GELB-WEISS/ROSA-WEISS

Die langlebigen Griffvliesschwämme sind ideal für empfindliche Flächen. Für eine gründliche und kratzfreie Reinigung.

- Hohe Wasseraufnahme
- Mit Griffrippe zur Schonung der Hände und Fingernägel

Maße Gewicht	Artikel-Nr.	VPE
150 x 70 x 45 mm ca. 13 g/Schwamm 	01141BLW	10x10 Stk.
	01144GRW	
	01145GEG	
	01143GEW	
	01142ROW	

LONGLIFE SPONGE BESTSELLER Der Schwamm der neuen Generation



BLAU/GRÜN/GELB/ROSA

Langlebiger Reinigungsschwamm der neuen Generation. Die robuste LONGLIFE-Seite entfernt hartnäckige Verschmutzungen gründlich, ohne Oberflächen zu verkratzen.

- Ersetzt den herkömmlichen gelb-grünen Schwamm
- Hohe Wasseraufnahme mit idealem Scrub-Effekt
- Für eine gründliche und KRATZFREIE Reinigung

Maße Gewicht	Artikel-Nr.	VPE
150 x 70 x 45 mm ca. 12 g/Schwamm 	LLS15070BLO	10x10 Stk.
	LLS15070GRO	
	LLS15070GEO	
	LLS15070ROO	

PU-PAD SCHWAMM



BLAU/GRÜN/GELB/ROT

Langlebiger Schwamm mit PU-Rücken zur Feucht und Nassreinigung von empfindlichen Oberflächen. Zum Entfernen von hartnäckigen Verschmutzungen.

- Besonders robust und hohe Wasseraufnahme

Maße Gewicht	Artikel-Nr.	VPE
150 x 70 x 45 mm ca. 17 g/Schwamm 	PU15070BL	10x10 Stk.
	PU15070GR	
	PU15070GE	
	PU15070RO	

PROFI MELAMIN POWER-CLEAN



FLECKENRADIERER

Entfernt problemlos Verschmutzungen von glatten Oberflächen mithilfe von Wasser und ohne Zusatz von chemischen Reinigungsmitteln.

- Flexible Einsatzmöglichkeiten
- Radier hartnäckige Flecken, Rückstände, Ränder und Streifen weg

Maße	Artikel-Nr.	VPE
120 x 65 x 30 mm	12653	10 Stk.

DUFT-URINALSIEB

MAXI

Das **MAXI** DUFT-URINALSIEB sorgt für einen frischen und sauberen Geruch, besonders im Sanitärbereich. Für alle gängigen Urinale.

- Effektiver Duft für mindestens 30 Tage
- Dient zum Schutz vor Verstopfung durch Zigaretten oder Kaugummis
- Spezielle Noppen verhindern Urinspritzer



Maße	Artikel-Nr.	VPE
Ø 17 cm	1717US-TF 1	1 Stk.
	1717US-TP 2	
	1717US-LE 3	
	1717US-MN 4	
	1717US-CH 5	
	1717US-SP 6	



DUFT-URINALSIEB

MINI

Das wirtschaftliche **MINI** DUFT-URINALSIEB sorgt für einen frischen und sauberen Geruch, besonders im Sanitärbereich. Für alle gängigen Urinale.

- Effektiver Duft für mindestens 30 Tage
- Dient zum Schutz vor Verstopfung durch Zigaretten oder Kaugummis
- Spezielle Noppen verhindern Urinspritzer

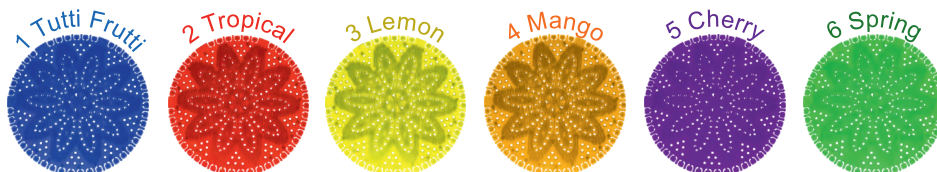

Maße	Artikel-Nr.	VPE
Ø 14 cm	1414US-TF 1	1 Stk.
	1414US-TP 2	
	1414US-LE 3	
	1414US-MN 4	
	1414US-CH 5	
	1414US-SP 6	

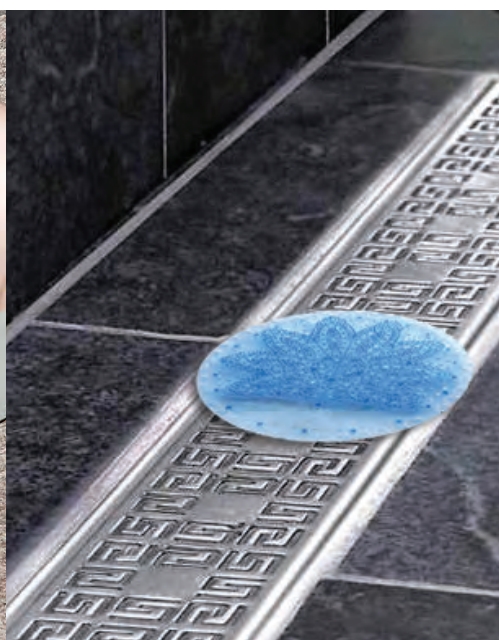



KÜCHENHYGIENE





INPUR®

pH 13,5

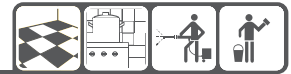

FETTLÖSER ALKALISCH / KRAFTVOLLER KÜCHENREINIGER

Reinigt kraftvoll eiweiß- und överschmutzte alkalibeständige Oberflächen aller Art. Ideal für die Reinigung in Lebensmittel verarbeitenden Betrieben.

- Schaumarm, für den maschinellen Einsatz geeignet, für HD-Geräte geeignet
- Ideal zur Reinigung stark fettverschmutzter Fußböden, Arbeitsflächen und Dunstabzugshauben

Gebinde	Artikel-Nr.	VPE
1 l Flasche	01021	12x1 l
10 l Kanister	01018	1x10 l

1 l Flasche	01021	12x1 l
10 l Kanister	01018	1x10 l



CHLORADO®

pH 12,5



KÜCHENREINIGER MIT AKTIV-CHLOR

Hochkonzentrierter Küchengrundreiniger mit Aktiv-Chlor zur Entfernung von pflanzlichen und tierischen Fetten, Ölen, Blut, Eiweiß und Schimmel. Abtötung aller Bakterien, Pilzen und Viren. Nach HACCP für Lebensmittelbereich geeignet.

- Starke Bleichwirkung auf Tee-, Kaffee-, Obst- und Stockflecken
- Reinigt schnell und sorgt für hygienische Sauberkeit in der Lebensmittelindustrie

Gebinde	Artikel-Nr.	VPE
10 l Kanister	01138	1x10 l

10 l Kanister	01138	1x10 l
---------------	-------	--------



POWER-CLEAN

pH 13,5



GRILLREINIGER UND RAUCHHARZENTFERNER

Hochkonzentrierter, alkalischer Intensivreiniger und Rauchharzentferner, der schnell und selbstständig arbeitet.

- Auf warmen und kalten Oberflächen anwendbar
- Löst Eingebrauntes, Verkohltes und Verkrustetes
- In hoher Verdünnung auch als Intensivfettlöser einsetzbar

Gebinde	Artikel-Nr.	VPE
1 l Flasche	01006	12x1 l
10 l Kanister	01015	1x10 l

1 l Flasche	01006	12x1 l
10 l Kanister	01015	1x10 l



ORKAN

pH 9,7



KÜHLHAUSREINIGER BIS -30°C

Spezialreiniger zur Reinigung von Oberflächen bis -30°C. Entfernt ölige und fettige Verschmutzungen und reinigt selbst stark verschmutzte Böden.

- Hygienisch saubere Wirkung
- Kein Abtauen des Kühlhauses notwendig

Gebinde	Artikel-Nr.	VPE
10 l Kanister	01089	1x10 l

10 l Kanister	01089	1x10 l
---------------	-------	--------



EDOL 2IN1 RTU

pH 5



EDELSTAHLREINIGER UND PFLEGER IN EINEM

Gebrauchsfertiger Edelstahlreiniger und Pfleger für alle Aluminium-, Eloxal-, Edelstahl- und Buntmetalloberflächen. Hinterlässt einen pflegenden Film.

- Entfernt Beschlag auf Oberflächen und Apparaten sowie Fingerabdrücke, Wasserflecken und andere Verschmutzungen
- Verleiht gereinigten Oberflächen ihren ursprünglichen Glanz zurück
- Verhindert bei regelmäßiger Anwendung eine schnelle Wiederverschmutzung

Gebinde	Artikel-Nr.	VPE
1 l Flasche	01170	12x1 l

1 l Flasche	01170	12x1 l
-------------	-------	--------



BIO-LIVE®

pH 8,6-8,9



BIOLOGISCHER REINIGER UND GERUCHSTILGER

Der Geruchstilger entfernt hartnäckige Gerüche in Mülltonnen, Wäschepots, Toiletten oder Waschräumen. Die enthaltenen Mikroorganismen zersetzen tiefsitzende Verschmutzungen und beseitigen unangenehme Gerüche.

- Auch zur Fleckenbehandlung auf Teppichen, Stoffen und Wäsche geeignet
- Hinterlässt einen langanhaltenden angenehmen Duft

Gebinde	Artikel-Nr.	VPE
1 l Flasche	01096	12x1 l
5 l Kanister	01082-05	1x5 l

1 l Flasche	01096	12x1 l
5 l Kanister	01082-05	1x5 l



SCHLECHTER GERUCH...

...aus Ihrem Abfluss? Aus den Mülleimern?
Oder haben Ihre Hotelgäste geraucht?



Mit BIO-LIVE ist das vorbei!

Mit BIO-LIVE werden Gerüche vollständig beseitigt und nicht nur mit Duftölen überdeckt!



CLEATOR

pH 1,7



KALKLÖSER FÜR GEWERBLICHE MASCHINEN

Saurer, flüssiger Kalklöser, der Kalkbeläge, Wasserflecken und andere Niederschläge auf Maschineninnenflächen entfernt.

- Für Heißwassergeräte, Spülmaschinen, Kaffeemaschinen, Waschmaschinen und ähnliche Geräte

Gebinde	Artikel-Nr.	VPE
1 l Flasche	01165	12x1 l
10 l Kanister	01185	1x10 l



CITRUS POWER

pH 7



PREMIUM HANDSPÜLMITTEL MIT CITRUS-KRAFT

Hautfreundliches, neutrales, tensidhaltiges Geschirrspülmittel mit angenehmem **Citrus-Duft**. Für die schonende Reinigung sämtlicher wasserfester Oberflächen geeignet. Optimale Fett- und Schmutzlösekraft.

- Für strahlend sauberes, glänzendes Geschirr
- Gutes Ablaufvermögen bringt brillanten Glanz ohne abtrocknen



Gebinde	Artikel-Nr.	VPE
1 l Flasche	01183	12x1 l
10 l Kanister	01178	1x10 l



PROTAP 2IN1

pH 10



GESCHIRR-REINIGUNGSKONZENTRAT ALS TAB

Hochkonzentrierte 2-Phasen-Spülmaschinentabs mit integrierter Klarspülkomponente für gewerbliche und Haushaltsmaschinen.

- Reinigen und Klarspülen in einem Schritt
- Entfernen hartnäckige Verschmutzungen und schonen Glas sowie Dekor
- Klarspüler verhindert Wasserflecken und sorgt für strahlenden Glanz

Gebinde	Artikel-Nr.	VPE
60 Tabs in Box	01163	5x60 Tabs
180 Tabs Eimer	01161	180 Tabs



ECO PLUS

pH 13



GESCHIRRREINIGER FÜR SPÜLMASCHINEN

Leistungsstarkes Spül- und Schmutzlösemittel für gewerbliche Spülmaschinen in Gastronomie und Lebensmittelindustrie.

- Alkalischer Reiniger mit guter, stärkelösender Wirkung und Chloranteil

Gebinde	Artikel-Nr.	VPE
12 kg Kanister	01179	1x12 kg



ECO PLUS-CF

pH 11,8



CHLORFREIER GESCHIRRREINIGER FÜR SPÜLMASCHINEN

Leistungsstarker, chlorfreier Geschirreiniger für die maschinelle Reinigung von Geschirr und Küchengeräten in Lebensmittelindustrie und Gastronomie.

- Alkalischer Reiniger mit guter, stärkelösender Wirkung, chlorfrei
- Reinigt schonend Geschirr, Gläser, Besteck etc.

Gebinde	Artikel-Nr.	VPE
12 kg Kanister	01306	1x12 kg



ECO-GLS

pH 11,9



GLÄSERREINIGER FÜR SPÜLMASCHINEN

Konzentriertes, chlorfreies Maschinenspülmittel für gewerbliche Gläserspülmaschinen. Für Geräte mit automatischer Flüssigdosierung

- Entfernt Verkrustungen und fettige Rückstände

Gebinde	Artikel-Nr.	VPE
12 kg Kanister	01181	1x12 kg



ECO SAUER

pH 2,5



GESCHIRRLARSPÜLMITTEL „SAUER“

Saures Geschirrlarspülmittel für strahlenden Glanz und fleckenfreies Geschirr. Ermöglicht perl- und schlierenfreies Abfließen des Wassers.

- Keine Entstehung von Rückständen oder Ablagerungen auf dem Geschirr

Gebinde	Artikel-Nr.	VPE
10 l Kanister	01182	1x10 l



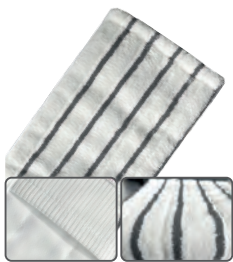

PREMIUM GREY MICRO BRUSH MOP

40° - 95°

MIT FlowPocket TECHNOLOGIE

Wischbezüge mit wasser- und luftdurchlässiger Taschen-Technologie.

- Polyamid-Borstenstreifen für optimale Schmutzlösekraft
- Hohe Scheuerwirkung gegen Schmutz und Flecken
- Effektiv bei hartnäckigen Verschmutzungen
- Ideal für Nassreinigung rauer und stark strukturierter Böden
- Leichtes Gleiten für ermüdungsfreies Arbeiten

Maße Gewicht	Artikel-Nr.	VPE
40 cm ca. 115 g	PGWD40	75 Stk.
50 cm ca. 140 g	PGWD50	50 Stk.



EXCELLENT SCRUB IGEL 2.0 FC-MOPP GRAU

40° - 95°

OHNE DECKBLATT MIT IGEL BORSTE

Eignet sich zur Entfernung von mittleren und starken Verschmutzungen auf Hartbodenbelägen und porösen Steinböden. Igel-Borsten lösen die Verschmutzungen mühelos und ermöglichen ausgezeichnete Gleiteigenschaften auf schwierigen, unebenen oder rauen Böden. Nicht für beschichtete Böden geeignet.

- Besonders für rutschgehemmte Böden und Sicherheitsböden geeignet
- Starke Scheuerwirkung zur Schmutz- und Fleckenentfernung
- Extreme Scheuereigenschaften

Maße Gewicht	Artikel-Nr.	VPE
40 cm ca. 80 g	ESM40FC	75 Stk.
50 cm ca. 110 g	ESM50FC	50 Stk.

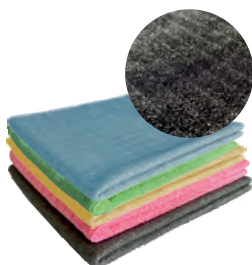

SCRUB & CLEAN 2IN1 MICROFASERTUCH

Alternative zum Reinigungsschwamm!

40° - 95°

BLAU/GRÜN/GELB/ROSA/GRAU

Das Tuch eignet sich ideal für hartnäckige Verschmutzungen und Verkrustungen, besonders im Küchen- und Sanitärbereich.

- Mit Aktiv-Schmutzlöser-Seite und feiner Microfaserseite
- Hervorragende Schmutzlösekraft dank Borsten
- Hohe Schmutz- und Wasseraufnahme dank Microfaserseite
- Für eine gründliche und KRATZFREIE Reinigung auf Oberflächen

Maße Gewicht	Artikel-Nr.	VPE
40 x 40 cm ca. 45 g/Tuch	ASC4040BL	30x5 Stk.
	ASC4040GR	
	ASC4040GE	
	ASC4040RO	
	ASC4040GU	



GLASS-SHINE MICROFASER GLÄSER POLIERTUCH

40° - 95°

WEISS MIT TÜRKISEM OVERLOCK-RAND

Dieses Microfasertuch ist ideal zum Polieren und Reinigen von Gläsern. Optimal für den Einsatz in Hotels, Restaurants und Bars (HoReCa).

- Reinigt fussel- und streifenfrei und hinterlässt glänzende Oberflächen
- Maximale Aufnahmekraft von Schmutz und Wasser
- Auch für Geschirr und Besteck bestens geeignet

Maße Gewicht	Artikel-Nr.	VPE
50 x 80 cm ca. 64 g/Tuch	AGP5080TU	1 Stk.



MULTI-SHINE MICROFASER GESCHIRRTUCH

40° - 95°

BLAU

Für eine ideale, fusselfreie und fettabsorbierende Reinigung auf allen glatten Oberflächen. Besteht aus einem sehr feinen und pflegeleichtem Gewebe.

- Doppelt vernähter Kantenschutz, zusätzliches Qualitäts- und Einfassband
- Maximale Aufnahmekraft von Schmutz und Wasser
- Universell einsetzbar

Maße Gewicht	Artikel-Nr.	VPE
50 x 60 cm ca. 52 g/Tuch	AGS5060BL	15x10 Stk.





KUPFERPRODUKTE

KUPFERSCHWAMM UND KUPFERTUCH

Zementschleier, Graffiti, Kalk, Kleberreste, Haarspray und Silikone? Für die Kupferprodukte kein Problem. Diese sorgen für eine schonende Reinigung von Töpfen, Spülen, Armaturen, Pfannen, Emaille, Glas, Spiegel, Ceranfeldern und Edelstahl und nicht lackierte Metallteile. Auch Rostansätze auf Besteck kann entfernt werden.

- Für die Reinigung wird nur Wasser benötigt
- Kratzfreie Anwendung
- Mehrmals wiederverwendbar, waschbar bei 60 °C

Produkt	Maße Gewicht	Artikel-Nr.	VPE
Kupferschwamm	16 x 10 x 2,8 cm ca. 22 g	01240	
Kupfertuch gross	16 x 19 cm ca. 25 g	01238	
Kupfertuch klein	10 x 14 cm ca. 9 g	01239	100 Stk.
Kupfertuch lose	25 x 25 cm ca. 34 g	01241	
Kupfer Topfreiniger	ca. 40 g	01335	40x10 Stk.

PROFI GRIFFVLIESSCHWAMM

BLAU-WEISS/GRÜN-WEISS/GELB-GRÜN/ GELB-WEISS/ROSA-WEISS



Die langlebigen Griffvliesschwämme sind ideal für empfindliche Flächen. Für eine gründliche und kratzfreie Reinigung.

- Hohe Wasseraufnahme
- Mit Griffrippe zur Schonung der Hände und Fingernägel

Maße Gewicht	Artikel-Nr.	VPE
150 x 70 x 45 mm ca. 13 g/Schwamm	01141BLW	10x10 Stk.
	01144GRW	
	01145GEG	
	01143GEW	
	01142ROW	

LONGLIFE SPONGE

Der Schwamm der neuen Generation

BLAU/GRÜN/GELB/ROSA

Langlebiger Reinigungsschwamm der neuen Generation. Die robuste LONGLIFE-Seite entfernt hartnäckige Verschmutzungen gründlich, ohne Oberflächen zu verkratzen.

- Ersetzt den herkömmlichen gelb-grünen Schwamm
- Hohe Wasseraufnahme mit idealem Scrub-Effekt
- Für eine gründliche und KRATZFREIE Reinigung

Maße Gewicht	Artikel-Nr.	VPE
150 x 70 x 45 mm ca. 12 g/Schwamm	LLS15070BLO	10x10 Stk.
	LLS15070GRO	
	LLS15070GEO	
	LLS15070ROO	

PU-PAD SCHWAMM

BLAU/GRÜN/GELB/ROT

Langlebiger Schwamm mit PU-Rücken zur Feucht und Nassreinigung von empfindlichen Oberflächen. Zum Entfernen von hartnäckigen Verschmutzungen.

- Besonders robust und hohe Wasseraufnahme
- Ideal für den Einsatz im Küchenbereich

Maße Gewicht	Artikel-Nr.	VPE
150 x 70 x 45 mm ca. 17 g/Schwamm	PU15070BL	10x10 Stk.
	PU15070GR	
	PU15070GE	
	PU15070RO	

METALLTOPFREINIGER

40 UND 60 GRAMM

Topfreiniger zur schonenden, effektiven Entfernung hartnäckiger Verschmutzungen ohne Kratzer. Kraftvoll, hygienisch sowie rostfrei und langlebig.

Gewicht	Artikel-Nr.	VPE
ca. 40 g	01194	30x10 Stk.
ca. 60 g	01194-60	20x10 Stk.



EDELSTAHL-SPIRALTOPFREINIGER

40 UND 60 GRAMM

Entfernt Kalk und Schmutzablagerungen im Küchenbereich schonend, effektiv und kratzfrei. Kraftvoll, hygienisch sowie rostfrei und langlebig.

Gewicht	Artikel-Nr.	VPE
ca. 40 g	01195	10x10 Stk.
ca. 60 g	01195-60	5x10 Stk.



IN-BOX MICROFASERTUCH

40° - 95°

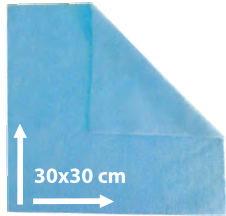

IMMER GRIFFBEREIT!

BLAU/GRÜN/GELB/ROSA/GRAU

Die praktische Entnahmebox sorgt für maximale Flexibilität. Ideal zum Mitnehmen in mobilen Einsatzgeräten und zugleich platzsparend für die Lagerung selbst auf engstem Raum.

- Perfekt für die tägliche Reinigung aller Oberflächen
- Alternative zu Papierhandtüchern
- Waschbar bis zu 300 Mal
- Arbeitswege verkürzen durch komfortable Handhabung
- Rand: Ultraschallschnitt → formstabil und langlebig
- Inhalt: 50 platzsparende Tücher, je 30 × 30 cm

Maße Gewicht	Artikel-Nr.	VPE
30 x 30 cm ca. 200 g/m ²	BMF50BL	8 Boxen
	BMF50GR	
	BMF50GE	
	BMF50RO	
	BMF50GU	



UNIVERSALTUCH 2.0

40° - 95°

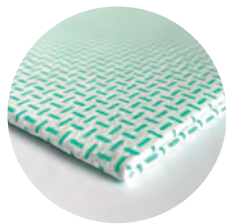
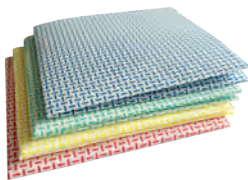

BLAU/GRÜN/GELB/ROT

Eignet sich ideal für die Reinigung aller glatten Oberflächen. Seine besonders hohe Saugkraft sorgt für eine schnelle sowie gründliche Schmutz- und Wasseraufnahme. Es entfernt zuverlässig Schmutz, Staub und Feuchtigkeit, ganz ohne Kratzer oder Streifen.

- Vielseitig einsetzbar und langlebig
- Beschichtetes Vlies: Besonders saugfähig & robust
- Fusselfreie und streifenfreie Reinigung
- Schonend zu allen Oberflächen
- Wasserabsorption > 900%

Maße Gewicht	Artikel-Nr.	VPE
35 x 40 cm ca. 140 g/m ²	AUT3540BL	20x10 Stk.
	AUT3540GR	
	AUT3540GE	
	AUT3540RO	



VLIES-ALLZWECKTUCH

40° - 95°



STANDARD 100



BLAU/GRÜN/GELB/ROSA/WEISS

Universell einsetzbare, fusselfreie Reinigungstücher, die durch ihre hohe Qualität, Strapazierfähigkeit und Vielseitigkeit überzeugen. Die Tücher nehmen Schmutz, Staub und Flüssigkeiten zuverlässig auf und zeichnen sich durch ihre hohe Saugkraft und sehr gute Schmutzaufnahme aus.

- Universell einsetzbar: Für nahezu alle Oberflächen
- Für die trockene, feuchte und nasse Anwendung sowie zur **Desinfektion geeignet**
- Sehr saugfähig: Nimmt Schmutz sehr gut auf
- Waschbar und wiederverwendbar
- Sehr strapazierfähig und langlebig

Maße Gewicht	Artikel-Nr.	VPE
36 x 40 cm ca. 110 g/m ²	VA3640BL110	20x10 Stk.
	VA3640GR110	
	VA3640GE110	
	VA3640RO110	
	VA3640WE110	

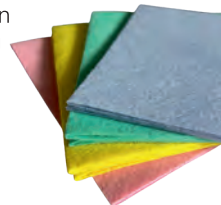

VLIES-BODENTUCH

40° - 95°

BLAU/GRÜN/ORANGE

Speziell für die Reinigung von Böden konzipiert. Überzeugen durch hohe Saugkraft, hervorragende Schmutzaufnahme sowie robuste und langlebige Qualität. Für nahezu alle glatten Bodenoberflächen geeignet und sowohl trocken als auch feucht oder nass einsetzbar.

- Sehr saugfähiges Bodentuch: Nimmt Flüssigkeiten zuverlässig auf
- Hohe Schmutzaufnahme: Reinigt glatte Bodenflächen effektiv und fusselfrei
- Waschbar, sehr strapazierfähig und langlebig

Maße Gewicht	Artikel-Nr.	VPE
50 x 70 cm ca. 160 g/m ²	VB5070BL160	100 Stk.
	VB5070GR160	
	VB5070OR160	



Auf Wunsch auch in weiteren Größen und Grammaturen erhältlich.

SPEZIELLE PRODUKTE





TIGER

pH 9,1-9,5



HOCHLEISTUNGS-UNIVERSALGRUNDREINIGER

Löst alle wasserlöslichen Beschichtungen, Verkrustungen, Pflegemittelrückstände und Verschmutzungen auf nahezu allen wasserbeständigen und alkaliempfindlichen Bodenbelägen.

- Entfernt wasserlösliche, metallvernetzte, metallsalzfreie Beschichtungen
- Schnelle Wirksamkeit und rückstandsfreies Ablösen

Gebinde	Artikel-Nr.	VPE
10 l Kanister	01203	1x10 l



ELITE 29 MATT

pH 8,5



DESINFEKTIONSMITTEL- UND ALKOHOLBESTÄNDIGE FUSSBODENBESCHICHTUNG MIT SATIN-EFFEKT

Optimal für den Schutz von Bodenbelägen in Bereichen, in denen häufig mit **Flächen- und Händedesinfektionsmitteln** gearbeitet wird.

- Dauerhaftes, gut restaurierbares Ergebnis
- Nachbeschichten möglich, ohne vorherige Grundreinigung

Gebinde	Artikel-Nr.	VPE
5 l Kanister	01156-05	1x5 l



ELITE 29

pH 8,5



DESINFEKTIONSMITTEL- UND ALKOHOLBESTÄNDIGE FUSSBODENBESCHICHTUNG MIT HIGH-GLOSS-EFFEKT

Optimal für den Schutz von Bodenbelägen in Bereichen, in denen häufig mit **Flächen- und Händedesinfektionsmitteln** gearbeitet wird.

- Dauerhaftes, gut restaurierbares Ergebnis
- Nachbeschichten möglich, ohne vorherige Grundreinigung

Gebinde	Artikel-Nr.	VPE
5 l Kanister	01152-05	1x5 l



TERMINATOR® RTU

pH 12



GEBRAUCHSFERTIGER KRAFT-SPRÜHREINIGER

Entfernt hartnäckigen Schmutz auf abwaschbaren Oberflächen.

- Leistungsstarker Sprühereiniger
- Beseitigt Fett-, Öl-, Tinten-, und Farbstiftrückstände, Lippenstift, Absatzstriche, Reifenspuren und Rauchbeläge
- Ideal für die Glasrahmenreinigung
- 500 ml Sprühflasche mit praktischem Sprühkopf

Gebinde	Artikel-Nr.	VPE
500 ml Flasche	01223	20x500 ml
5 l Kanister	01224	1x5 l



PROFI MICROFASER FENSTERTUCH EXTRA GROSS

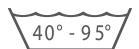

BLAU

„Ein Muss für die Glasreinigung“. Dieses Tuch ermöglicht ein streifen- und fusselfreies Reinigen von Glas, Spiegeln und Chrom.

- Überdurchschnittliche Lebensdauer
- Doppelt vernähter Kantenschutz, zusätzliches Qualitäts- und Einfassband
- Maximale Aufnahmekraft von Schmutz und Wasser
- Superabsorbierend: Nimmt 8-fache Eigengewicht an Flüssigkeit auf

Maße Gewicht	Artikel-Nr.	VPE
50 x 70 cm ca. 105 g/Tuch	PMT5070BL	15x10 Stk.



FLOOR-CLEAN MICROFASER BODENTUCH



BLAU

Das fusselfreies, fettabsorbierende und waschbare Microfaser Bodentuch für sämtliche Böden: Fliesen, Stein, Parkett-, Laminat- und PVC- Böden.

- Überdurchschnittliche Lebensdauer
- Doppelt vernähter Kantenschutz, zusätzliches Qualitäts- und Einfassband
- Maximale Aufnahmekraft von Schmutz und Wasser

Maße Gewicht	Artikel-Nr.	VPE
50 x 60 cm ca. 88 g/Tuch	ABT5060BL	15x10 Stk.



KIM PLUS 30 EINFACHFAHREIMER

BLAU/GRÜN/GELB/ROT/SCHWARZ MIT PRESSE

Der hervorragende Begleiter für eine effiziente und hygienische Reinigung. Dank der vier leichtläufigen 360 ° drehbaren Rädern lässt sich der Einfachfahreimer leicht und bequem bewegen. Robuste und anwenderfreundliche Ausführung.

- Inkl. 2 Behälter: Frischwasser (30 Liter), Schmutzwasser (12 Liter)
- Inkl. 1 x ECOBLACK Kunststoffpresse in Schwarz

Maße	Artikel-Nr.	VPE
500 x 308 x 800 mm	KLT25BL	1 Set
	KLT25GR	
	KLT25GE	
	KLT25RO	
	KLT25SC	



Schmutzwasser (12 Liter)
Frischwasser (30 Liter)



Brutto Gewicht: 7,50 kg
Netto Gewicht: 5,50 kg

ECOBBLACK 45

DOPPELFAHREIMER MIT ABLAGEWANNE

Dank den vier leichtläufigen 360 ° drehbaren Rädern lässt sich der Doppelfahreimer leicht und bequem bewegen. Robuste und anwenderfreundliche Ausführung.

- Schwarzer, robuster Kunststoffrahmen aus recycelten Materialien
- 2 x 20 Liter Kunststoffeimer in Schwarz mit Henkel in Blau und Rot
- ECOBLACK Kunststoff-Presse in Schwarz
- Handgriff zum Führen des Reinigungswagens mit Halterung für Aluminiumstiel
- Seitenablage für Mopphalter

Maße	Artikel-Nr.	VPE
710 x 510 x 950 mm	EB45RC	2 Set's



Mit Ablagewanne



Brutto Gewicht: 10,00 kg
Netto Gewicht: 8,30 kg

ECOBBLACK 70

SERVICEWAGEN MIT ABLAGEWANNE

Ideal für die schnelle und einfache Reinigung von Böden und Oberflächen. Robuste und anwenderfreundliche Ausführung.

- Schwarzer, robuster Kunststoffrahmen aus recycelten Materialien
- 360° drehbare, 4 leichtläufige Räder
- 1 x 20 Liter Kunststoffeimer in Schwarz mit Henkel in Rot
- FlexPress Kunststoff-Moppresse in Schwarz
- Abfall-/Wäschesack 70 Liter mit Deckel und Reißverschluss, inkl. Seitentasche für Zubehör
- Seitenablage für Mopphalter

Maße	Artikel-Nr.	VPE
710 x 630 x 1030 mm	EB70RC	2 Set's



Mit Ablagewanne



Brutto Gewicht: 13,00 kg
Netto Gewicht: 11,00 kg





ECOBLACK 100

SERVICEWAGEN

Ideal für die schnelle und einfache Reinigung von Böden und Oberflächen. Robuste und anwenderfreundliche Ausführung.

- Schwarzer, robuster Kunststoffrahmen aus recycelten Materialien
- 360° drehbare, 4 leichtläufige Räder
- 2 x 20 Liter Kunststoffeimer in Schwarz mit Henkel in Blau und Rot
- 2 x 8 Liter Kunststoffeimer in Schwarz mit Henkel in Blau und Rot
- ECOBLACK Kunststoff-Pressen in Schwarz
- Abfall-/Wäschesack 70 Liter mit Deckel und Reißverschluss, inkl. Seitentasche für Zubehör
- Seitenablage für Mopphalter

Maße	Artikel-Nr.	VPE
750 x 680 x 1140 mm	EB100RC	1 Set



Brutto Gewicht: 16,80 kg
Netto Gewicht: 14,80 kg



ECOBLACK 120

SERVICEWAGEN

Ideal für die schnelle und einfache Reinigung von Böden und Oberflächen. Robuste und anwenderfreundliche Ausführung.

- 360 ° drehbare, 4 leichtläufige Räder
- Schwarzer, robuster Kunststoffrahmen
- 2 x Kunststoffboxen in Schwarz mit Deckel in Blau und Rot
- 2 x 8 Liter Kunststoffeimer in Schwarz mit Henkel in Blau und Rot
- Abfall-/Wäschesack mit Deckel und Reißverschluss, inkl. Seitentasche
- Seitliche Ablage für Mopphalter

Maße	Artikel-Nr.	VPE
730 x 600 x 1140 mm	EB120RC	1 Set



Brutto Gewicht: 17,00 kg
Netto Gewicht: 15,00 kg



ECOBLACK 140

SERVICEWAGEN

Ideal für die schnelle und einfache Reinigung von Böden und Oberflächen. Robuste und anwenderfreundliche Ausführung.

- 360 ° drehbare, 4 leichtläufige Räder
- Schwarzer, robuster Kunststoffrahmen
- 2 x Kunststoffboxen in Schwarz mit Deckel in Blau und Rot
- 4 x 6 Liter Kunststoffeimer in Schwarz mit Henkel in Blau, Grün, Gelb, Rot im Schrank mit manuell abschließbarem Deckel inkl. Ablage für Arbeitsplan
- Abfall-/Wäschesack mit Deckel und Reißverschluss, inkl. Seitentasche
- Seitliche Ablage für Mopphalter

Maße	Artikel-Nr.	VPE
740 x 600 x 1100 mm	EB140RC	1 Set



Brutto Gewicht: 22,75 kg
Netto Gewicht: 20,75 kg



ECOBLACK 150

SERVICEWAGEN

Ideal für die schnelle und einfache Reinigung von Böden und Oberflächen. Robuste und anwenderfreundliche Ausführung.

- 360 ° drehbare, 4 leichtläufige Räder
- Schwarzer, robuster Kunststoffrahmen
- 2 x Kunststoffboxen in Schwarz mit Deckel in Blau und Rot
- 4 x 6 Liter Kunststoffeimer in Schwarz mit Henkel in Blau, Grün, Gelb, Rot im Schrank mit manuell abschließbarem Deckel inkl. Ablage für Arbeitsplan
- 2 x Abfall-/Wäschesack mit Deckel und Reißverschluss, inkl. Seitentasche
- Seitliche Ablage für Mopphalter

Maße	Artikel-Nr.	VPE
1030 x 600 x 1100 mm	EB150RC	1 Set



Brutto Gewicht: 25,50 kg
Netto Gewicht: 23,50 kg

BORA MEDICAL 750

HYGIENEWAGEN

Der Hygienewagen mit geschlossenem System wurde speziell für die Reinigung im Gesundheitswesen entwickelt. Überzeugt durch Stabilität und Benutzerfreundlichkeit.

- Schwarzer, robuster Kunststoffrahmen aus Recyclingmaterialien
- 360 ° drehbare, 6 leichtläufige Räder
- 2 x 20 Liter Kunststoffeimer in Schwarz mit Henkel in Blau und Rot
- 4 x 6 Liter Kunststoffeimer mit Sieb zur Präparation der Tücher in Schwarz mit Henkel in Blau, Grün, Gelb, Rot im Schrank mit manuell abschließbarem Deckel inkl. Ablage für Arbeitsplan
- 1x ECOBLACK Kunststoffpresse in Schwarz
- 1x Kunststoffwanne in Schwarz, 1x Kunststoffbox in Schwarz mit Deckel in Türkis
- Mit stabilen Kunststofftüren, manuell abschließbar (Schlüssel)
- Abfall-/Wäschesack mit Deckel in einem zweitem abschließbaren Schrank
- Seitliche Ablage für Mopphalter

Maße	Artikel-Nr.	VPE
1415 x 600 x 1115 mm	B750MD	1 Set



Brutto Gewicht: 41,00 kg
Netto Gewicht: 39,00 kg



Speziell für das Gesundheitswesen entwickelt



BORA MEDICAL 750 X-LINE

HYGIENEWAGEN MIT BOXENSYSTEM

Modell-Erweiterung des BORA MEDICAL 750 mit Boxen und geschlossenem System für den Einsatz mit präparierten Wischbezügen und Tüchern für das X-LINE CLEANING System.

Maße	Artikel-Nr.	VPE
1415 x 600 x 1115 mm	MD750BOX	1 Set



Brutto Gewicht: 40,00 kg
Netto Gewicht: 38,00 kg



MIT BOXEN-SYSTEM

X-LINE DUO MOPBOX

Der BORA MEDICAL 750 X-LINE Hygienewagen für das Präparationssystem ist entweder mit 2 Stück X-LINE SINGLE MOPBOXEN (BLAU oder ROT) oder 1 Stück X-LINE DUO MOPBOX (GRAU) verfügbar.

X-LINE SINGLE MOPBOX



SPEZIELLE PRODUKTE



BORA TOOLS HOLDER

GERÄTEHALTER FÜR ZUBEHÖR

Halterung für Stiele mit zwei zusätzlichen Aufhängehaken. Praktisch, stabil und platzsparend.

- 400 mm: Für bis zu 5 Geräte
- 520 mm: Für bis zu 6 Geräte

Maße	Artikel-Nr.	VPE
400 mm	TH400	1 Stk.
520 mm	TH520	



PREMIUM-LINE ENTSORGUNGSSACK



In 5 Farben verfügbar, optimal zur Mülltrennung in verschiedenen Bereichen!

Maße	Artikel-Nr.	VPE
760 x 1000 mm 120 Liter	PLS120BL	25 Stk.
	PLS120GR	
	PLS120GE	
	PLS120RO	
	PLS120GU	



Nahtlose Bodenfläche für eine längere Lebensdauer & zur Vermeidung von Rissen

Der hochwertige Entsorgungssack bietet ausreichend Platz für den Transport von verschmutzten Textilien, Wischbezügen oder Abfällen. Er besteht aus **100 % strapazierfähigem Polyester**, das sowohl robust als auch langlebig ist. Dank der speziell entwickelten **nahtlosen Konstruktion** der Bodenfläche kann der Entsorgungssack bedenkenlos gefüllt werden, ohne dass unerwünschte Risse entstehen. Durch seine optimalen Maße und den praktischen Aufbau lässt sich der Entsorgungssack komfortabel an Reinigungswagen anbringen und eignet sich ideal für den täglichen Einsatz bei Reinigungsarbeiten zur hygienischen Entsorgung. Der Sack ist bei 30-60° C waschbar, dadurch **wiederverwendbar** und im Vergleich zu Plastikmülltüten eine **umweltfreundliche sowie wirtschaftliche Lösung**, die für Ordnung und Sauberkeit sorgt.

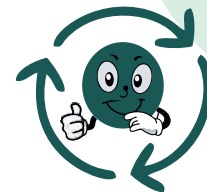

← Nahtlose Bodenfläche

PLASTIK MÜLLTÜTEN

- Werden meist als Einweg-Mülltüten genutzt
- Verursachen riesige Müllberge
- Es dauert zwischen 100 und 500 Jahre bis eine Plastiktüte sich langsam in schädliche kleine Teile (Mikroplastik) abbaut

PREMIUM-LINE ENTSORGUNGSSACK

- Speziell entwickelte, nahtlose Bodenfläche für höchste Stabilität
- Gefertigt aus robustem, langlebigem Polyester
- Wiederverwendbar, da waschbar
- Umweltfreundlich und wirtschaftlich

SUNSHINE ProPAD 3IN1

REINIGEN, POLIEREN UND UHS-POLIEREN



Im Gegensatz zu herkömmlichen Bodenpads, die ausschließlich reinigen, sorgt das SUNSHINE ProPAD 3IN1 für brillante Ergebnisse, ganz ohne zusätzliche Arbeitsschritte. Es ist ideal für die effiziente und gründliche Unterhaltsreinigung und überzeugt mit nachhaltiger Leistung. Mit dem SUNSHINE ProPAD 3IN1 erreichen Sie bis zu **65.000 m²** mühelos gepflegter Bodenfläche – effizient, nachhaltig und zuverlässig.

- Mehrere Arbeitsschritte in einem Pad vereint: Reinigen, Polieren und Ultra-Hochgeschwindigkeits-Polieren 3IN1
- Reinigen und Polieren in einem Arbeitsgang
- 4-6 mal längere Lebensdauer, bis zu 80% Kosteneinsparung
- Umweltfreundliche Reinigung ohne Chemie, **NUR MIT WASSER**
- Brillante Ergebnisse

Es reinigt und poliert beschichtete sowie unbeschichtete Böden besonders effektiv. Dank der einzigartigen **12.000er-Körnung** werden beschichtete Flächen optimal behandelt. Das Pad eignet sich sowohl für die Reinigung mit Wasser als auch für das Trockenpolieren. Es ist kompatibel mit Scheuersaugmaschinen (150–600 U/min), Ultra-Hochgeschwindigkeits-Poliermaschinen (UHS 1500 bis UHS 3000 U/min), Oszillations- und Orbitalmaschinen sowie Scheuerrobotern.

Maße	Artikel-Nr.	VPE
8" = 203 mm	SPP203GU	10 Stk.
9" = 228 mm	SPP228GU	
10" = 254 mm	SPP254GU	
11" = 280 mm	SPP280GU	
13" = 330 mm	SPP330GU	
14" = 356 mm	SPP356GU	5 Stk.
15" = 381 mm	SPP381GU	
16" = 406 mm	SPP406GU	
17" = 432 mm	SPP432GU	
20" = 508 mm	SPP508GU	

Andere Größen auf Anfrage



Hergestellt aus
100 % recyceltem
Polyester und Naturhaar

DREI FUNKTIONEN, EIN PAD – MAXIMALE EFFIZIENZ



PU-PAD LIGHT MIT WATERDROP SYSTEM

UNTERHALTSREINIGUNG MIT KLEINEN SCHEUERSAUGMASCHINEN



Zur Unterhaltsreinigung von jeglichen Hartböden und elastischen Böden. Speziell für kleinere Scheuersaugmaschinen geeignet.

Das Waterdrop System sorgt für eine bessere Wasserverteilung und Schmutzaufnahme sowie ein leichtes Gleiten der Maschine über den Boden.

- Für alle wasserresistenten Bodenbeläge geeignet
- Besonders robust und bruchsicher
- Flächenleistung von bis zu 100.000 m²
- Umweltfreundlich, durch die ausschließliche Verwendung von Recyclingprodukten

Maße	Artikel-Nr.	Maße	Artikel-Nr.	VPE
8" = 203 mm	PU203LG	15" = 381 mm	PU381LG	5 Stk.
9" = 228 mm	PU228LG	16" = 406 mm	PU406LG	
10" = 254 mm	PU254LG	17" = 432 mm	PU432LG	
11" = 280 mm	PU280LG	18" = 457 mm	PU457LG	
12" = 305 mm	PU305LG	19" = 483 mm	PU483LG	
13" = 330 mm	PU330LG	20" = 508 mm	PU508LG	
14" = 356 mm	PU356LG	21" = 533 mm	PU533LG	

Andere Größen auf Anfrage

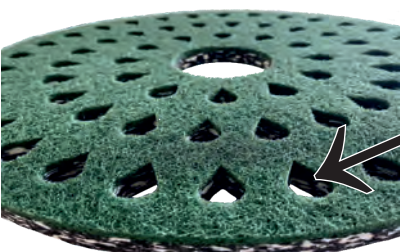
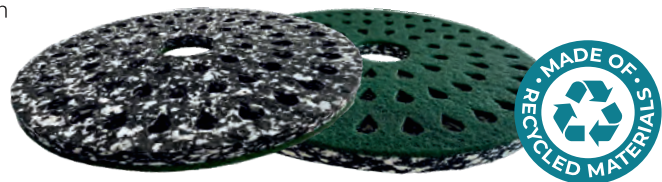

Waterdrop System/ Wassertropfen Stanzung

Plus-Minus-Effekt

- Besseres Gleiten auf dem Boden
- Bessere Schmutzaufnahme
- Bessere Wasserverteilung & Wassereinsparung



SUPERPAD SCHWARZ

NASSGRUNDREINIGUNG AUF UNEMPFINDLICHEN BELÄGEN

Aggressives Pad für das schnelle und gründliche Abtragen alter Beschichtungen auf unempfindlichen Bodenbelägen mit Wasser. Entfernung von hartnäckigen metallvernetzten Belägen.

- Reinigt bis zur ursprünglichen Oberfläche
- Es besteht die Gefahr von Beschädigungen am Bodenbelag!

Maße	Artikel-Nr.	VPE
17"= 432 mm	SP432SC	5 Stk.



SUPERPAD DUNKELBRAUN

TROCKENGRUNDREINIGUNG AUF UNEMPFINDLICHEN BELÄGEN

Für die Trockengrundreinigung auf unempfindlichen Belägen und die trockene Pflegefilmsanierung auf PVC und Linoleum.

- Reinigt bis zur ursprünglichen Oberfläche
- Es besteht die Gefahr von Beschädigungen am Bodenbelag!

Maße	Artikel-Nr.	VPE
17"= 432 mm	SP432DBR	5 Stk.



SUPERPAD GRÜN

GRUNDREINIGUNG AUF EMPFINDLICHEN ODER UNTERHALTSREINIGUNG AUF UNEMPFINDLICHEN BELÄGEN

Für die Grundreinigung auf empfindlichen Bodenbelägen sowie für die Unterhaltsreinigung auf unempfindlichen Bodenbelägen.

- Intervallreinigung auf PVC, Gummi und Elastomeren
- Reinigung mit Scheuersaugautomaten auf PVC-Böden

Maße	Artikel-Nr.	VPE
17"= 432 mm	SP432GR	5 Stk.



SUPERPAD BLAU

GRUND- ODER INTERVALLREINIGUNG AUF EMPFINDLICHEN BELÄGEN

Ideal geeignet für die Grundreinigung und Intervallreinigung auf empfindlichen Bodenbelägen wie z.B. Linoleum, PVC, Parkett, Naturstein, Kork.

- Geeignet für die Reinigung mit Scheuersaugautomaten

Maße	Artikel-Nr.	VPE
17"= 432 mm	SP432BL	5 Stk.



SUPERPAD ROT

UNTERHALTSREINIGUNG MIT SCHEUERSAUGAUTOMATEN ODER SPRAY-CLEANERN BIS 400 U/MIN

Zur täglichen Unterhaltsreinigung mit Scheuersaugautomaten.

- Für die Intervallreinigung sowie die Reinigung mit Scheuersaugautomaten und das Spray-Cleaner-Verfahren

Maße	Artikel-Nr.	VPE
17"= 432 mm	SP432RO	5 Stk.



SUPERPAD BEIGE

UNTERHALTSREINIGUNG AUF EMPFINDLICHEN BELÄGEN ODER TROCKENPOLIEREN BIS 400 U/MIN

Aufgrund weicher Fasern ideal für die Unterhaltsreinigung auf empfindlichen Bodenbelägen sowie das Polieren von Parkett und Kork geeignet.

- Auch für das Einmassieren von Wachsen und Ölen auf Parkett/Kork geeignet

Maße	Artikel-Nr.	VPE
17"= 432 mm	SP432BE	5 Stk.



SUPERPAD WEISS

TROCKENPOLIEREN BIS 400 U/MIN ODER EINMASSIEREN VON WACHSEN UND ÖLEN AUF PARKETT/KORK

Aufgrund weicher Fasern ideal für die Unterhaltsreinigung auf empfindlichen Bodenbelägen sowie das Polieren von Parkett und Kork geeignet.

- Es kann ein besonders hoher Glanz beim Trockenpolieren erreicht werden

Maße	Artikel-Nr.	VPE
17"= 432 mm	SP432WE	5 Stk.



Andere Größen der Superpads sind auf Anfrage erhältlich.

PRO1PLUS

PROFI GEWERBESTAUBSAUGER MIT KÜHLSYSTEM

Speziell für den Einsatz in der Gebäudereinigung entwickelt. Ein leistungsstarker und zuverlässiger Trockensauger für unterschiedlichste Belagsarten. Ideal für die tägliche Unterhaltsreinigung. Seine robuste, moderne Bauweise in Kombination mit praxisorientierten Lösungen ermöglicht eine effiziente Nutzung bei gleichzeitig geringen Betriebskosten.

- Robuste Konstruktion aus stoßfesten Materialien
- Langlebiger Hochleistungsmotor mit energiesparender Leistungsumschaltung (1200/750 W)
- Saugleistungsregulierung über Nebenluftregler am Schlauchgriff
- Gummibereifte Räder, sowie Wand- und Möbelschutzleiste
- Abluftfilterkassette zur Reinigung der Abluft
- Nebenluftventil zur Kühlung des Motors
- Ergonomischer Tragegriff für einfachen, sicheren Transport
- Umschaltbare Bodendüse für unterschiedliche Bodenbeläge
- Zubehöraufbewahrung am Gerät
- Parkposition für Bodendüse
- 15 m orangefarbenes Netzkabel mit manueller Aufwicklung für sicheres Verstauen
- Inklusive Bodendüse, Saugschlauch, 2-teiliges Metallsaugrohr, Fugendüse, Polsterdüse, Pinseldüse und 2 Vliesfilterbeutel



Maße Gewicht	Artikel-Nr.	VPE
42 x 35 x 32 cm 7 kg	PRO1PLUS	1 Set
Netzspannung	220-240 V / 50 Hz	
Leistung	750 W / 1200 W	
Luftförderung	53 l/s	
Unterdruck	27/29 kPa	
Arbeitsbreite Bodendüse	275 mm	
Geräuschpegel	67 dB	
Behältervolumen	10 l	
Länge Netzkabel orange	15 m	
Wirkungsradius	19 m	
Schlauchlänge	2,8 m	
Behältermaterial	stoßfestes Metall	
Filterbeutelvolumen	10 l	
Saugrohr Durchmesser	36 mm	
Saugschlauch Durchmesser	36 mm	
EPA-Filter	EPA10 / HEPA13	
WEEE-Reg.-Nr.	DE 82514658	

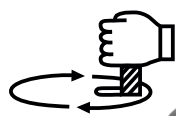

Manueller Kabelaufwickler

Nebenluftventil
Leistungs-
umschalttaste



Aufbewahrung für Zubehör

Ein-/Ausmacher

Parkposition für Bodendüse



PRO1PLUS VLIESFILTERBEUTEL 3-LAGIG

WEISS

Reißfeste Vliesfilterbeutel 3-lagig mit optimaler Schmutzaufnahme.

Artikel-Nr. **VPE**

01313 15x10 Stk.



PRO1PLUS DAUERSTOFFFILTER

WIEDERVERWENDBAR

Wiederverwendbarer Textil-Dauerstofffilter mit optimaler Schmutzaufnahme.

Artikel-Nr. **VPE**

OH-077 1 Stk.

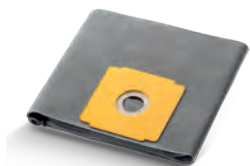



WD 36 P

NASS-/ TROCKENSAUGER MIT 36 LITER BEHÄLTERVOLUMEN

Ideal geeignet für Gesundheitswesen, Gebäudereiniger, Schulen, Industrie- und Handwerksbetriebe wie auch öffentliche Gebäude und Behörden.

- Hocheffizienter, leistungsstarker Motor
- Zubehörhalterung
- Abluftfilter für eine vielseitige Anwendung
- Automatische Schwimmerabschaltung für eine lange Lebensdauer
- Inkl. Trockenbodendüse, Wasserdüse, Pinseldüse, Fugendüse, Polsterdüse, Textilfilter, Saugrohr, Saugschlauch

Maße Gewicht	Artikel-Nr.	VPE
50 x 38 x 68,5 cm 9,6 kg	WD36P	1 Set

Max. Leistungsaufnahme	1250 W	
Behälter Fassungsvermögen	36 l	
Tatsächliches Fassungsvermögen	25 l	
Wassersäule	235 mbar	
Luftförderung	71 l/s	
Kabellänge	10 m	
Geräuschpegel	60 dB	



WD 50 PD

NASS-/ TROCKENSAUGER MIT 50 LITER BEHÄLTERVOLUMEN

Ideal geeignet für Hotels, Gebäudereiniger, Schulen, Industrie- und Handwerksbetriebe wie auch öffentliche Gebäude und Behörden.

- Hocheffizienter, leistungsstarker Motor
- Fahrgestell aus stoßfestem Plastikmaterial mit Zubehörhalterungen
- Ausgestattet mit einem Ablassschlauch zum Leeren des Behälters
- Abluftfilter für eine vielseitige Anwendung
- Automatische Schwimmerabschaltung für eine lange Lebensdauer
- Inkl. Trockenbodendüse, Wasserdüse, Pinseldüse, Fugendüse, Polsterdüse, Textilfilter, Saugrohr, Saugschlauch

Maße Gewicht	Artikel-Nr.	VPE
52,5 x 49,5 x 82,5 cm 12,5 kg	WD50PD	1 Set

Max. Leistungsaufnahme	1450 W	
Behälter Fassungsvermögen	50 l	
Tatsächliches Fassungsvermögen	35 l	
Wassersäule	260 mbar	
Luftförderung	74 l/s	
Kabellänge	10 m	
Geräuschpegel	62 dB	



SD430

EINSCHLEIBENMASCHINE 17 ZOLL / 432 mm

Leistungsstarke, universell einsetzbare **SD430** Einschleibenmaschine. Besonders geeignet für die Intensivreinigung sämtlicher Bodenbeläge sowie für leichte Polierarbeiten. Die robuste Bauweise unterstreicht die hohe Qualität und garantiert eine langfristige Nutzung.

- Robustes Planetengetriebe
- Hochwertiger **Kupfermotor** für maximale Langlebigkeit
- Ergonomischer Griff für ermüdungsfreies Arbeiten
- Robuste Bauweise für dauerhaften Einsatz
- Komplettes Zubehör für alle Oberflächen
- 13-Liter-Frischwassertank

Geeignet für die Grundreinigung, Pflegefilmsanierung, Intervall- und Unterhaltsreinigung sowie für das Spray-Cleaner-Verfahren und Polierarbeiten. In Kombination mit ARCORA Superpads, Reinigungs- und Polierpads, Sunshinepads, UHS-Pads und Microfaser-Pads lässt sich die Maschine optimal auf unterschiedlichsten Bodenbelägen einsetzen.



Gewicht	Artikel-Nr.	VPE
45,5 kg	SD430SET	1 Set

Motorleistung	1100 W
Netzspannung	220-240 V / 50-60 Hz
Umdrehungen	154 U/min
Arbeitsbreite	17" / 432 mm
Geräuschpegel	≤ 54 dB
Wassertank	13 Liter
Kabellänge	12 m
Gewicht ohne Zubehör	39 kg



Im Lieferumfang enthalten sind:

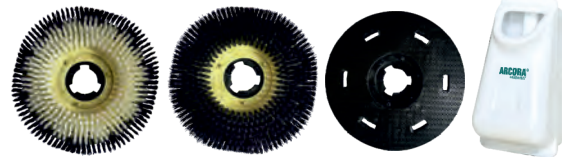

Scheuerbürste, Teppichreinigungsbürste, Treibteller und Frischwassertank

EXZENTER 500

EXZENTERMASCHINE

Leistungsstarke Maschine zur effizienten Reinigung, Politur und Bearbeitung von Flächen – insbesondere in Rand- und Eckbereichen. Dank exzentrischer Bewegungen erzielt sie gleichmäßige, glänzende Ergebnisse bei gleichzeitig hoher Bedienerfreundlichkeit. Das robuste Design gewährleistet Zuverlässigkeit und Langlebigkeit im professionellen Einsatz.

- Einfache Handhabung und ergonomische Bedienung
- Robuste Bauweise für den professionellen Einsatz
- Speziell für randnahe Bereiche und Ecken entwickelt
- Lieferung inklusive Gehäuse, Griff, Wassertank, Reinigungspads und Zusatzgewichte (2x12 kg=24 kg)

Ideal für die gründliche Reinigung sämtlicher Flächen, besonders entlang von Kanten und in schwer zugänglichen Ecken.



Gewicht	Artikel-Nr.	VPE
67 kg	EX500SET	1 Set

Motorleistung	1500 W
Netzspannung	220-240V / 50-60 Hz
Stromstärke	9.1 A
Umdrehungen	2834 U/min
Betriebskondensator	30 uF/500V
Startkondensator	150 uF/300V
Geräuschpegel	<75 dB
Kabellänge	12 m
Größe Basisscheibe	480 x 330 mm
Maschine mit Gewicht	43+24=67 kg
Verpackung Griff	420 x 100 x 1115 mm
Verpackung Gehäuse	485 x 500 x 395 mm



Padgröße: 510x350 mm

Im Lieferumfang enthalten



Reinigungspad Rot

Polierpad Weiss

Grundreinigungspad Schwarz

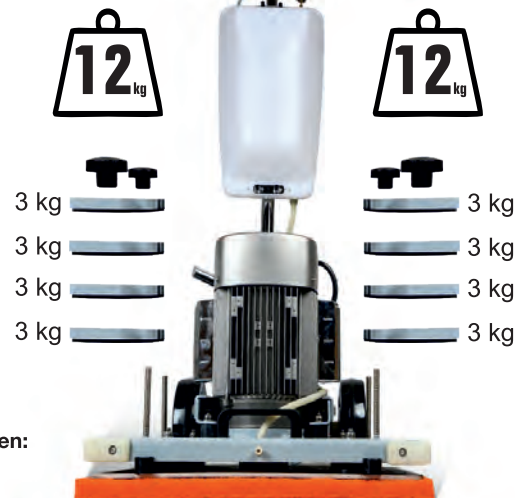

Diamond Pads erhältlich auf Anfrage in 510x350 mm mit folgenden Körnungen:
 1+ = 200 K, 1 = 400 K, 2 = 800 K, 3 = 1500 K, 4 = 3000 K, 5 = 8000 K

SPEZIELLE PRODUKTE FÜR OP-BEREICH

IN-BOX MICROFASERTUCH

40° - 95°

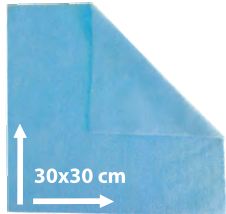

IMMER GRIFFBEREIT!

BLAU/GRÜN/GELB/ROSA/GRAU

Die praktische Entnahmebox sorgt für maximale Flexibilität. Ideal zum Mitnehmen in mobilen Einsatzgeräten und zugleich platzsparend für die Lagerung selbst auf engstem Raum.

- Perfekt für die tägliche Reinigung aller Oberflächen
- Alternative zu Papierhandtüchern
- Waschbar bis zu 300 Mal
- Arbeitswege verkürzen durch komfortable Handhabung
- Rand: Ultraschallschnitt → formstabil und langlebig
- Inhalt: 50 platzsparende Tücher, je 30 × 30 cm



Maße Gewicht	Artikel-Nr.	VPE
30 x 30 cm ca. 200 g/m ²	BMF50BL	8 Boxen
	BMF50GR	
	BMF50GE	
	BMF50RO	
	BMF50GU	



VLIES-ALLZWECKTUCH

40° - 95°



STANDARD
100

BLAU/GRÜN/GELB/ROSA/WEISS

Universell einsetzbare, fusselfreie Reinigungstücher, die durch ihre hohe Qualität, Strapazierfähigkeit und Vielseitigkeit überzeugen. Die Tücher nehmen Schmutz, Staub und Flüssigkeiten zuverlässig auf und zeichnen sich durch ihre hohe Saugkraft und sehr gute Schmutzaufnahme aus.

- Universell einsetzbar: Für nahezu alle Oberflächen
- Für die trockene, feuchte und nasse Anwendung sowie zur **Desinfektion geeignet**
- Sehr saugfähig: Nimmt Schmutz sehr gut auf
- Waschbar und wiederverwendbar
- Sehr strapazierfähig und langlebig

Maße Gewicht	Artikel-Nr.	VPE
36 x 40 cm ca. 110 g/m ²	VA3640BL110	20x10 Stk.
	VA3640GR110	
	VA3640GE110	
	VA3640RO110	
	VA3640WE110	



Auf Wunsch auch in weiteren Größen und Grammaturen erhältlich.

EINWEGMOPP MICROFASER

40° - 95°

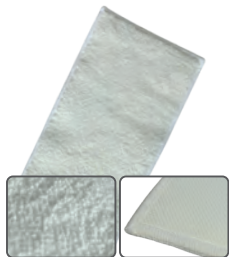

WEISS

Der Mopp bietet hohe Zuverlässigkeit überall dort, wo Hygiene an erster Stelle steht. Er eignet sich besonders für alle Bereiche, in denen eine schnelle, sichere Reinigung ohne Gefahr der Wiederkontamination notwendig ist. Durch sein hochwertiges Mikrofasermaterial ermöglicht der Mopp eine effektive und gründliche Reinigung. Schmutz, Staub und Flüssigkeiten werden zuverlässig aufgenommen.

- Der Einwegmopp für sensible Hygienebereiche
- Hygienische, schnelle und wirtschaftliche Lösung
- Leicht, leistungsstark und sofort einsatzbereit
- Reduziert das Risiko von Kreuzkontamination

Maße Gewicht	Artikel-Nr.	VPE
40 cm 500 g/m ²	EWM40WE	500 Stk.
50 cm 500 g/m ²	EWM50WE	





SUNSHINE BODENPFLEGESYSTEME

ARCORA® DIAMOND CLEAN TECHNOLOGY – DIE ZUKUNFT DER BODENPFLEGE

In Zeiten großer Markenvielfalt zählt vor allem eines: echter Mehrwert für Ihre Bodenpflege. Mit der innovativen **Diamond Clean Technology** bietet ARCORA® eine Komplettlösung für die Reinigung, Pflege und Politur verschiedenster Bodenarten im Einsatz mit Scheuersaugmaschinen und Ultra-High-Speed-Maschinen. Seit 1992 treibt ARCORA® die Entwicklung moderner Bodenpflegesysteme voran. Unsere **Diamond Clean Technology** reinigt und poliert Böden in einem Schritt, ganz **ohne chemische** Zusätze.



Hergestellt aus 100 % recyceltem Polyester und Naturhaar

DREI FUNKTIONEN, EIN PAD – MAXIMALE EFFIZIENZ

Im Gegensatz zu herkömmlichen Bodenpads, die ausschließlich reinigen, sorgt das **SUNSHINE ProPAD 3IN1** für brillante Ergebnisse, ganz ohne zusätzliche Arbeitsschritte. Es ist ideal für die effiziente und gründliche **Unterhaltsreinigung** und überzeugt mit nachhaltiger Leistung. Mit dem **ARCORA® SUNSHINE ProPAD 3IN1** erreichen Sie bis zu **65.000 m²** mühelos gepflegter Bodenfläche – effizient, nachhaltig und zuverlässig.

- ✔ **Mehrere Arbeitsschritte in einem Pad vereint: Reinigen, Polieren und Ultra-Hochgeschwindigkeits-Polieren 3IN1**
Schneller und effizienter Arbeitsablauf. Statt drei Pads nur noch ein Pad.
- ✔ **Reinigen und Polieren in einem Arbeitsgang**
Für beschichtete und unbeschichtete Böden mit **Scheuersaugmaschinen mit 150-600 U/min**
- ✔ **Ultra-Hochgeschwindigkeits-Polieren**
High-Speed-Polieren mit Maschinen von **UHS 1500 bis zu UHS 3000 U/min**
- ✔ **4-6 mal längere Lebensdauer, bis zu 80% Kosteneinsparung**
Geringere Verbrauchsmaterialien, weniger Lagerbedarf und Arbeitsaufwand
- ✔ **Umweltfreundliche Reinigung ohne Chemie, NUR MIT WASSER**
Wirkt ausschließlich mit Wasser. Schonend für Anwender und Böden.
- ✔ **Brillante Ergebnisse**
Sichtbar bereits nach der ersten Anwendung.

ARCORA® SUNSHINE ProPAD 3IN1



Flächenleistung bis zu 65.000 m²
Körnung 12.000

Art.-Nr.	Größe	Art.-Nr.	Größe
SPP203GU	8"/203 mm	SPP356GU	14"/356 mm
SPP228GU	9"/228 mm	SPP381GU	15"/381 mm
SPP254GU	10"/254 mm	SPP406GU	16"/406 mm
SPP280GU	11"/280 mm	SPP432GU	17"/432 mm
SPP330GU	13"/330 mm	SPP508GU	20"/508 mm

Verpackungseinheit: 8-11 Zoll: 10 Stück im Karton 13-20 Zoll: 5 Stück im Karton
Sondergrößen sind auf Anfrage erhältlich.

ANWENDUNG

Das **ARCORA® SUNSHINE ProPAD 3IN1** steht für maximale Reinigungsleistung und Effizienz. Es reinigt und poliert beschichtete sowie unbeschichtete Böden besonders gründlich und sorgt dank der einzigartigen **12.000er Körnung** für optimal gepflegte Oberflächen. Ob Nassreinigung, Trockenanwendung oder High-Speed-Polieren – das SUNSHINE ProPAD 3IN1 überzeugt durch vielseitige Einsatzmöglichkeiten und ist kompatibel mit Scheuersaugmaschinen (**150–600 U/min**), Ultra-Hochgeschwindigkeits-Poliermaschinen (**UHS 1500 bis 3000 U/min**) sowie Oszillations- und Orbitalmaschinen.

Ideal für die Zukunft der Reinigung: Das SUNSHINE ProPAD 3IN1 ist perfekt für den Einsatz in **Scheuerrobotern** geeignet und ermöglicht eine hocheffiziente, automatisierte Bodenpflege auf höchstem Niveau.

ANWENDUNGSBEREICH

Ideal für den Einsatz in gewerblichen, industriellen und öffentlichen Bereichen wie Shopping Malls, Supermärkten und Flughäfen. Geeignet für beschichtete und unbeschichtete Böden, z. B. Beton, Naturstein, Terrazzo, Marmor, Granit, PVC und Keramik.



Speziell für das
Gesundheitswesen
entwickelt

Der BORA MEDICAL 750 X-LINE wurde speziell für die professionellen Reinigungsanforderung im Gesundheitswesen entwickelt. Der Hygienewagen überzeugt durch seine hohe Stabilität, durchdachte Funktionalität und maximale Benutzerfreundlichkeit. Die 360° drehbaren, leichtgängigen 150-mm-Räder gewährleisten eine hervorragende Manövrierfähigkeit, selbst in engen oder stark frequentierten Bereichen. Das geschlossene System mit abschließbaren Schränken und Deckeln ermöglicht ein sicheres und hygienisches Verstauen von Zubehör und unterstützt ein strukturiertes, sicheres Arbeiten. Die vier farblich getrennten 6-Liter-Eimer sind im Schrank integriert und von außen nicht sichtbar. Dank des integrierten Boxensystems können Moppbezüge effizient vorgetränkt und direkt mitgeführt werden, was Arbeitsabläufe optimiert und Zeit spart. Der BORA MEDICAL 750 X-LINE wird größtenteils aus umweltfreundlichen Recyclingmaterialien (ECOBLACK) hergestellt und trägt somit aktiv zur Reduzierung der CO₂ Emissionen bei.



Aufbau des MEDICAL 750 X-LINE Hygienewagens mit Boxensystem:

- Schwarzer, robuster Kunststoffrahmen aus recycelten Materialien
- 360° drehbare, 6 leichtläufige Räder
- 3 x 20-Liter-Moppboxen, Farben nach Wahl Rot oder Blau
- 4 x 6 Liter Kunststoffeimer in Schwarz mit Henkel in Blau, Grün, Gelb, Rot im Schrank mit manuell verschließbarem Deckel inkl. Ablage für Dokumente
- 1 x Kunststoffwanne in Schwarz
- Kunststoffbox in Schwarz mit Deckel in Türkis
- Mit stabilen, speziell für das Gesundheitswesen entwickelten Kunststofftüren, manuell abschließbar (Schlüssel)
- Abfall-/Wäschesack 140 Liter mit Deckel in einem zweiten verschließbaren Schrank
- Seitenablage für Mopphalter

Mit abschließbarem Fach für z.B. Unterlagen oder Tablet

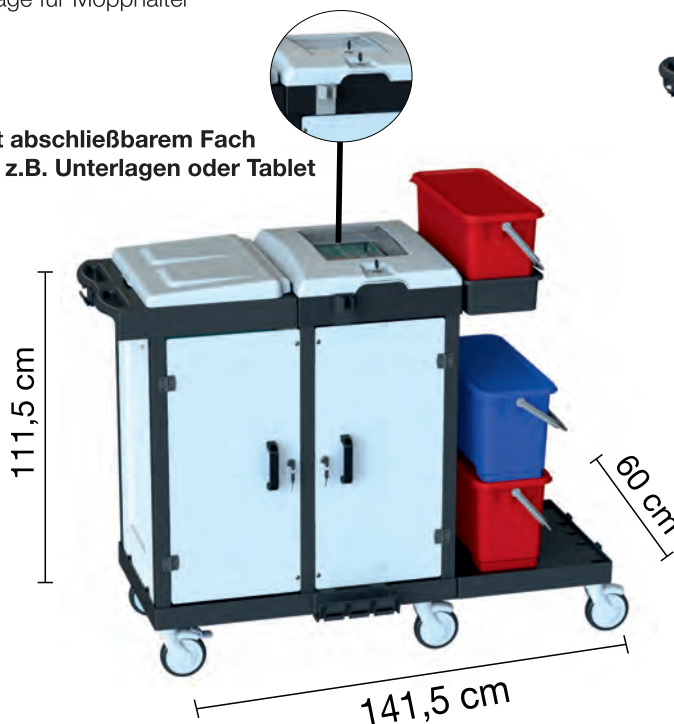

Artikel Nr.: MD750BOX
VPE: 1 Set

MIT BOXEN-SYSTEM

Der **BORA MEDICAL 750 X-LINE** Hygienewagen mit Präparationssystem ist wahlweise mit zwei X-LINE Single-Moppboxen (in Blau oder Rot) oder einer X-LINE Duo-Moppbox (in Grau) erhältlich.



X-LINE DUO MOPPBOX

GRAU MIT DECKEL INKL. BODENSIEB

Moppbox für alle ULTRA VELCRO Mopp Systeme in Größe 40 cm. Saubere Trennung von präparierten Wischbezügen für den Einsatz in unterschiedlichen Bereichen.

Größe	Artikel Nr.	VPE
510 x 400 x 220 mm	DUO20BOX	1 Stk.

X-LINE SINGLE MOPPBOX

BLAU ODER ROT MIT DECKEL

Moppbox aus Kunststoff für präparierte Wischbezüge mit Taschen in Größe 40 cm. Für alle ARCORA Reinigungs-, Hygiene- und Systemwägen.

Volumen	Artikel Nr.	VPE
20 Liter	BOX20BL ■	1 Stk.
	BOX20RO ■	



Ihr Partner, wenn es um professionelle Reinigung im Gesundheitswesen geht.

NACHHALTIGE UND INNOVATIVE LÖSUNGEN FÜR EINE ANWENDERFREUNDLICHE REINIGUNG!



Hauptsitz

ARCORA® INTERNATIONAL GmbH

Marsstrasse 9
85609 Aschheim/München - Germany

Telefon: +49 (0)89/ 14 33 29 3 - 0
Telefax: +49 (0)89/ 14 33 29 3 - 29

E-Mail: info@arcora.de
Web: www.arcora-group.com

