

PREMIUM REINIGUNGSSYSTEME HOTEL-LINE 2.0



SAUBERKEIT, AUF DIE MAN SICH VERLASSEN KANN

Seit über drei Jahrzehnten steht die ARCORA® GROUP für Qualität, Innovation und Verlässlichkeit in der Reinigungs- und Hygieneindustrie. Mit sechs eigenen Produktionsstätten und einem Sortiment von über 1.400 Produkten bieten wir alles aus einer Hand, von der Entwicklung über die Herstellung bis hin zur Lieferung direkt vom Hersteller. Darüber hinaus arbeiten wir weltweit mit **ausgewählten Fachgroßhändlern** zusammen, um unseren Kunden eine professionelle Betreuung und umfassenden Service direkt vor Ort zu gewährleisten. Dieses starke Netzwerk ermöglicht es uns, unsere Produkte global verfügbar zu machen und gleichzeitig die hohe ARCORA-Qualität und Beratungskompetenz sicherzustellen. Dieses umfassende Leistungsangebot versetzt uns in die Lage, flexibel auf die Anforderungen unserer Kunden zu reagieren und maßgeschneiderte Lösungen zu realisieren.

Die Gastronomie- und Hotelbranche stellt besonders hohe Ansprüche an Sauberkeit, Hygiene und Effizienz. Gäste erwarten nicht nur Komfort und Service auf höchstem Niveau, sondern auch ein makelloses und gepflegtes Umfeld, von der Lobby über die Zimmer bis hin zu Küche, Spa und Außenbereich. Genau hier setzt unsere **Hotel-Line** an: Sie vereint praxisorientierte Produkte mit professionellen Reinigungssystemen, die speziell auf die Bedürfnisse von Hotels, Restaurants und gastronomischen Betrieben abgestimmt sind. Unsere Philosophie ist klar: Sauberkeit mit Verantwortung.

Wir entwickeln kontinuierlich neue Produkte, die **umweltfreundlich**, ressourcenschonend und gleichzeitig wirtschaftlich sind. Moderne Technologien, innovative Materialien und durchdachte Anwendungskonzepte ermöglichen höchste Reinigungsleistung bei minimalem Verbrauch von Wasser, Energie und Chemie. So unterstützen wir Sie dabei, Ihre Hygienestandards zu sichern und gleichzeitig einen aktiven Beitrag zum Umweltschutz zu leisten.

Die enge Zusammenarbeit mit unseren Kunden weltweit ist der Schlüssel zu unserem Erfolg und die Grundlage dafür, dass unsere Lösungen in der Praxis überzeugen. Mit diesem Katalog möchten wir Ihnen unser vielfältiges Produktsortiment vorstellen: von Reinigungs- und Pflegemitteln über Reinigungstextilien, Reinigungssysteme, Reinigungswagen sowie Reinigungs- und Polierpads bis hin zu Reinigungsmaschinen und Produkten für die Sanitärhygiene. Entdecken Sie Produkte, die Ihren Arbeitsalltag erleichtern, Ihre Effizienz steigern und das Wohlbefinden Ihrer Gäste fördern.



Den Blick nach vorne zu richten, ist eine der wichtigsten Aufgaben unserer Zeit. Und das verbunden mit dem Gespür, die komplexen Anforderungen des Marktes zu erkennen und ihnen auch gerecht zu werden. Dies gelingt durch die Verknüpfung leistungsstarker Parameter zu einer ganzheitlichen Strategie.

Für eine saubere Zukunft,

Sami Memili
CEO / PRESIDENT
ARCORA® GROUP



HOUSEKEEPING





NEUTRA7

pH 5



NEUTRALER SANITÄR-DUFTREINIGER FÜR DIE UNTERHALTSREINIGUNG

Sanitär-Duftreiniger mit langanhaltendem und desodorierendem Frischduft und Neofresh Technologie. Regelmäßige Anwendung verhindert Kalkaufbau.

- Entfernt schnell Hautfette, Kosmetikrückstände, Seifenrückstände, Kalkseife organische Verschmutzungen, Wasserflecken etc.
- Trocknet streifenfrei ohne Nachrocknen durch ABERPERLEFFEK

Gebinde Artikel-Nr. VPE

1 l Flasche	01157	12x1 l
10 l Kanister	01158	1x10 l



BILANZ® Fresh

pH 1-2



SANITÄRUNTERHALTSREINIGER

Schnell wirkender Sanitärunterhaltsreiniger auf Säurebasis mit nachhaltigem Frischduft, der mühelos Kalkrückstände, Kalkseifen, Urinstein, kalkgebundene Fette, Rost und Fettverschmutzungen entfernt.

- Regelmäßige Anwendung verhindert Kalkaufbau
- Auf allen säure- und wasserfesten Materialien, Flächen und Gegenständen im Sanitärbereich anwendbar

Gebinde Artikel-Nr. VPE

1 l Flasche	01049	12x1 l
10 l Kanister	01039	1x10 l



BIO-LIVE®

pH 8,6-8,9



BIOLOGISCHER REINIGER UND GERUCHSTILGER

Der Geruchstilger entfernt hartnäckige Gerüche in Mülltonnen, Wäschedepts, Toiletten oder Waschräumen. Die enthaltenen Mikroorganismen zersetzen tiefsitzende Verschmutzungen und beseitigen unangenehme Gerüche.

- Auch zur Fleckenbehandlung auf Teppichen, Stoffen und Wäsche geeignet
- Hinterlässt einen langanhaltenden angenehmen Duft

Gebinde Artikel-Nr. VPE

1 l Flasche	01096	12x1 l
5 l Kanister	01082-05	1x5 l



WALES

pH 4-5



HAUTREINIGUNGS- UND DUSCHLOTION

Hochwertige Hautreinigungslotion für die sanfte Reinigung und Pflege der Haut mit frischem Melonen-Duft. Hinterlässt durch die wertvollen Wasch- und Pflegesubstanzen ein spürbar angenehmes Gefühl auf der Haut.

- Mild und pflegend, pH-Wert ist der Haut angepasst
- Als Seifencreme sowie als Duschbad in sämtlichen Bereichen einsetzbar

Gebinde Artikel-Nr. VPE

500 ml Flasche	01188	9x500 ml
5 l Kanister	01186	1x5 l
10 l Kanister	01187	1x10 l



CITRUS® Fresh

pH 8



DUFT-NEUTRALREINIGER

Hochkonzentrierter Universalreiniger für die streifenfreie Reinigung aller harten, wasserfesten Oberflächen wie Kunststoff, Glas, Keramik oder Edelstahl.

- Hinterlässt strahlenden Glanz und angenehmen **Citrus-Duft**
- Schnell trocknend und sparsam im Verbrauch

Gebinde Artikel-Nr. VPE

1 l Flasche	01055	12x1 l
10 l Kanister	01060	1x10 l



SO-KLAR RTU

pH 7



GEBRAUCHSFERTIGER GLAS- UND KUNSTSTOFFREINIGER

Gebrauchsfertiger Glas- und Kunststoffreiniger mit frischem **Sommer-Duft** für streifenfreie Oberflächen. Entfernt Schmutz, Fett und Öl mühelos.

- **SPRÜHEN - WISCHEN - FERTIG!**
- Schnell, rückstandslos und streifenfrei
- Haut- und Materialschonend

Gebinde Artikel-Nr. VPE

750 ml Flasche	01347	10x750 ml
1 l Flasche	01024	12x1 l
10 l Kanister	01023	1x10 l





TENAS 4IN1

pH 6-7



TEPPICHREINIGER MIT ENCAPSULATION SYSTEM

Das System übernimmt die Aufgaben von **fünf** klassischen Teppichreinigern: Nur noch ein Produkt für die Fleckenentfernung, Vorreinigung, Extraktionsreinigung, die Reinigung im Bonnet-Verfahren und das Trockenreinigungssystem mit der ANIKO 350 DUO BRUSH. Dabei wird der Schmutz durchbrochen, gebunden und eingekapselt.

- Polymere verhindern Wiederverschmutzung und Vergrauung
- Verkürzt die Trocknungszeit, schützt die Teppichfasern
- Einsparung von Zeit, Geld und Platz

Gebinde Artikel-Nr. VPE

1 l Flasche	01008	12x1 l
5 l Kanister	01028-05	1x5 l



TENAS HANDBÜRSTE

TENAS Handbürste mit Schaumstoff und Borsten zur gezielten Fleckenentfernung auf Polstern und Teppichen. Mit Dosierstiel für Reinigungschemie. Optimal geeignet für kleinere Flächen.

- Ideal zur Reinigung von schwer erreichbaren Stellen
- Bürsten erzeugen die notwendige mechanische Reibung und der Schaumstoff sorgt für die optimale Schaumverteilung

Artikel-Nr. VPE

01254	1 Stk.
-------	--------



Schritt 1:
TENAS-Handbürste aufdrehen.

Schritt 2:
TENAS 4IN1 bis zur ersten Markierung auffüllen.

Schritt 3:
Mit Wasser bis zur letzten Markierung verdünnen. Bürstenkopf auf den Dosierstiel schrauben.

Schritt 4:
Mittels Druck auf den Dosierstiel die Chemie dosieren. Auf den zu entfernenden Fleck und von außen nach innen reiben.



Schritt 5:
Mit Hilfe des Polish-Line Tuchs den Schmutz und die überschüssige Chemie nach der Reinigung mit der TENAS Handbürste aufnehmen.

POLISH-LINE MICROFASERTUCH HOCHFLOR RANDLOS

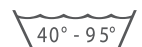

BLAU

Ein flauschiges Microfasertuch, das ideal als Poliertuch verwendet werden kann. Dank des weichen Hochflors hat es ein großes Schmutz-Aufnahmevermögen. Optimal für die Autoaufbereitung geeignet.

- Maximale Aufnahmekraft von Schmutz und Wasser dank Hochflor
- Überdurchschnittliche Lebensdauer

Maße | Gewicht Artikel-Nr. VPE

40 x 40 cm ca. 62 g/Tuch	APOL4040BL	20x10 Stk.
-------------------------------	------------	---------------



DOSIERHILFEN

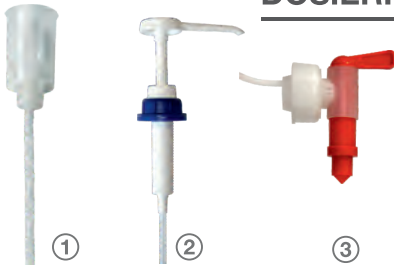

	Produkt	Artikel-Nr.	VPE
①	Dosieraufsatz 20 ml für 1 l Flasche	101691	
②	Dosierpumpe 30 ml für 10 l Kanister	101529	1 Stk.
③	Abfüllhahn für 10 l Kanister	101429	



ARSPRAY PROFESSIONELLE PREMIUM SPRÜHFLASCHE 600

Die robusten PROFI SPRÜHFLASCHE ermöglichen die Nutzung in unterschiedlichen Bereichen. Gute Beständigkeit gegen Chemikalien.



Volumen	Artikel-Nr.	VPE
600 ml	PSF600BL	1 Stk.
	PSF600GR	
	PSF600GE	
	PSF600RO	
	PSF600WE	



ARSPRAY FOAM/SCHAUM SPRÜHKÄNNCHEN 2000



GRAU-SCHWARZ
EPDM= ALKALISCH

BLAU-SCHWARZ
VITON= SAUER

Produkt	Volumen	Artikel-Nr.	VPE
EPDM	2000 ml	7690.R001	8 Stk.
VITON		7688.R001	



ARSPRAY LIQUID/FLÜSSIG SPRÜHKÄNNCHEN 1710



ROT-WEISS
NBR= NEUTRAL

BLAU-WEISS
VITON= SAUER

GRAU-SCHWARZ
EPDM= ALKALISCH

Produkt	Volumen	Artikel-Nr.	VPE
NBR	1710 ml	7405.R011	12 Stk.
VITON		7612.R001	
EPDM		7613.R001	



MULTI TOOL BELT HÜFTARBEITSTASCHE

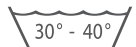

Vielseitige Hüftarbeits tasche mit bequemem und verstellbarem Gurt für ein ergonomisches und flexibles Arbeiten.

- Wasserabweisende und reißfeste Polyestermaterialien
- 3 Aufbewahrungstaschen für Sprühflasche & Reinigungstextilien
- 2 flexible Karabinerhaken für Werkzeug & Zubehör

Maße Gewicht	Artikel-Nr.	VPE
52 x 31 cm ca. 175 g	MTB5231SC	1 Stk.



Verstellbarer Hüftgurt



Abnehmbare, flexible Karabinerhaken



Wasserabweisendes Polyester-Material

Aufbewahrungstaschen



BASIC-LINE 210 MICROFASERTUCH



BLAU/GRÜN/GELB/ROSA/GRAU

Das optimale und günstige Objekt Tuch für die Unterhalts- und Grundreinigung. Auf allen Oberflächen einsetzbar. Auch ideal für die Bauendreinigung geeignet.

- Doppelt vernähter Kantenschutz, zusätzliches Qualitäts- und Einfassband
- Sehr gute Reinigungsergebnisse
- Formstabil und universell einsetzbar

Maße Gewicht	Artikel-Nr.	VPE
38 x 38 cm ca. 32 g/Tuch	ABL3838BL	20x10 Stk.
	ABL3838GR	
	ABL3838GE	
	ABL3838RO	
	ABL3838GU	



TOP-LINE 320 MICROFASERTUCH



BLAU/GRÜN/GELB/ROSA/GRAU

Das Tuch zur Unterhaltsreinigung reinigt empfindliche Oberflächen, ohne diese zu verkratzen. Entfernt spielend leicht Fettflecken, Fingerabdrücke und Staub und sorgt für saubere streifenfreie Oberflächen.

- Doppelt vernähter Kantenschutz, zusätzliches Qualitäts- und Einfassband
- Überdurchschnittliche Lebensdauer
- Maximale Aufnahmekraft von Schmutz und Wasser
- Auf allen Oberflächen einsetzbar

Maße Gewicht	Artikel-Nr.	VPE
40 x 40 cm ca. 53 g/Tuch	ATL4040BL	20x10 Stk.
	ATL4040GR	
	ATL4040GE	
	ATL4040RO	
	ATL4040SC	



SOFT-LINE 320 MICROFASERTUCH

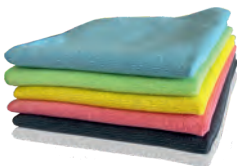
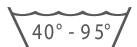

BLAU/GRÜN/GELB/ROSA/GRAU/WEISS

Softiges, weiches Tuch, das kleinste Partikel aufnimmt dank statischer Aufladung und Kapillarwirkung. Ideal für die Unterhaltsreinigung und Polierarbeiten. Für optimale und fusselfreie Reinigungsergebnisse.

- Überdurchschnittliche Lebensdauer
- Auf allen Oberflächen einsetzbar
- Doppelt vernähter Kantenschutz, zusätzliches Qualitäts- und Einfassband
- Maximale Aufnahmekraft von Schmutz und Wasser

Maße Gewicht	Artikel-Nr.	VPE
40 x 40 cm ca. 54 g/Tuch	ASL4040BL	20x10 Stk.
	ASL4040GR	
	ASL4040GE	
	ASL4040RO	
	ASL4040GU	
	ASL4040WE	



SCRUB & CLEAN 2IN1 MICROFASERTUCH

Alternative zum Reinigungsschwamm!

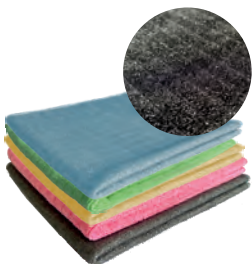
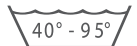

BLAU/GRÜN/GELB/ROSA/GRAU

Das Tuch eignet sich ideal für hartnäckige Verschmutzungen und Verkrustungen, besonders im Küchen- und Sanitärbereich.

- Mit Aktiv-Schmutzlöser-Seite und feiner Microfaserseite
- Hervorragende Schmutzlösekraft dank Borsten
- Hohe Schmutz- und Wasseraufnahme dank Microfaserseite
- Für eine gründliche und KRATZFREIE Reinigung auf Oberflächen

Maße Gewicht	Artikel-Nr.	VPE
40 x 40 cm ca. 45 g/Tuch	ASC4040BL	30x5 Stk.
	ASC4040GR	
	ASC4040GE	
	ASC4040RO	
	ASC4040GU	



FINE-LINE MICROFASER GLASTUCH

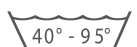

BLAU/GRÜN/GELB/ROSA

„Ein Muss für die Glasreinigung“. Dieses Tuch ermöglicht ein streifen- und fusselfreies Reinigen von Glas, Spiegel und Chrom.

- Doppelt vernähter Kantenschutz, zusätzliches Qualitäts- und Einfassband
- Überdurchschnittliche Lebensdauer
- Maximale Aufnahmekraft von Schmutz und Wasser
- Superabsorbierend: Nimmt das 8-fache Eigengewicht an Flüssigkeit auf

Maße Gewicht	Artikel-Nr.	VPE
40 x 40 cm ca. 52 g/Tuch	AFL4040BL	20x10 Stk.
	AFL4040GR	
	AFL4040GE	
	AFL4040RO	





HOSPITAL HYGIENE MOPP

40° - 95°

BLAU, GRÜN, GELB, ROT

Optimal für die Unterhaltsreinigung von elastischen Belägen und Hartbodenbelägen, glatten, beschichteten und unbeschichteten Bodenbelägen.

- Ideale Schmutz- und Wasseraufnahme
- Sehr hohe Flächenleistung durch optimale Verteilung der Garne
- Die Außenfransen sorgen für optimale Gleiteigenschaften

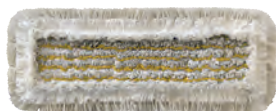

Maße Gewicht	Artikel-Nr.	VPE
40 cm ca. 160 g	EHHM40BL	75 Stk.
	EHHM40GR	
	EHHM40GE	
	EHHM40RO	
50 cm ca. 200 g	EHHM50BL	50 Stk.
	EHHM50GR	
	EHHM50GE	
	EHHM50RO	



MICRO BLUE 2.0-FC

40° - 95°

OHNE DECKBLATT „DAS SCHMUTZ-WUNDER“

Leistungsstarker Wischbezug für die Unterhalts-, Nass- und Trockenreinigung von elastischen Belägen, Hartbodenbelägen, Laminatböden sowie glatte und poröse Böden.

- Verbesserte Mechanik und optimale Vernetzung der Reinigungslösung auf dem Boden dank des dicht gewebten Microfasergarns
- Hervorragende Schmutz- und Wasseraufnahme sowie höhere Flächenleistung

Maße Gewicht	Artikel-Nr.	VPE
40 cm ca. 85 g	AEMB40FC	75 Stk.
50 cm ca. 120 g	AEMB50FC	50 Stk.

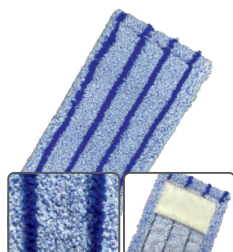

RUNNER BLUE 2.0-FC

40° - 95°

OHNE DECKBLATT „DIE LEICHTLAUF-SENSATION“

Wischbezug mit hervorragenden Gleiteigenschaften dank **Leichtläuferborsten**. Optimal für die Unterhaltsreinigung, Nass- und Trockenreinigung von elastischen Belägen, Hartbodenbelägen, Laminatböden sowie glatten und porösen Bodenbelägen.

- Hervorragende Schmutz- und Wasseraufnahme sowie höhere Flächenleistung
- Verbesserte Mechanik und optimale Vernetzung der Reinigungslösung auf dem Boden dank des dicht gewebten Microfasergarns
- Überlegene Gleiteigenschaften dank Leichtläuferborsten auf fast allen Untergründen für ein ermüdungsfreies Arbeiten

Maße Gewicht	Artikel-Nr.	VPE
40 cm ca. 88 g	ERB40FC	75 Stk.
50 cm ca. 128 g	ERB50FC	50 Stk.

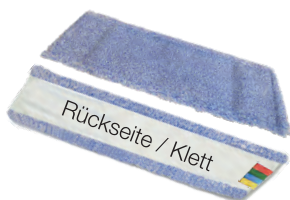

ULTRA MICRO BLUE VELCRO WISCHBEZUG

40° - 90°

MIT KLETRÜCKEN „DAS SCHMUTZ-WUNDER“

Leistungsstarker Wischbezug für die Unterhalts-, Nass- und Trockenreinigung von elastischen Belägen, Hartbodenbelägen, Laminatböden sowie glatte und poröse Böden.

- Verbesserte Mechanik und optimale Vernetzung der Reinigungslösung auf dem Boden dank des dicht gewebten Microfasergarns
- Hervorragende Schmutz- und Wasseraufnahme sowie höhere Flächenleistung

Maße Gewicht	Artikel-Nr.	VPE
40 cm ca. 92 g	UKM40MB	100 Stk.
60 cm ca. 103 g	UKM60MB	

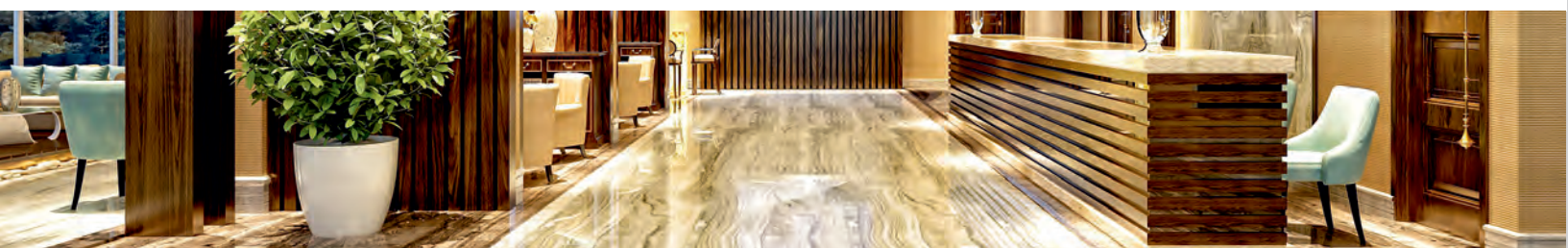

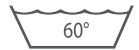

KUPFERPRODUKTE

KUPFERSCHWAMM UND KUPFERTUCH

Zementschleier, Graffiti, Kalk, Kleberreste, Haarspray und Silikone? Für die Kupferprodukte kein Problem. Diese sorgen für eine schonende Reinigung von Töpfen, Spülen, Armaturen, Pfannen, Emaille, Glas, Spiegel, Ceranfeldern und Edelstahl und nicht lackierte Metallteile. Auch Rostansätze auf Besteck kann entfernt werden.

- Für die Reinigung wird nur Wasser benötigt
- Kratzfreie Anwendung
- Mehrmals wiederverwendbar, waschbar bei 60 °C

Produkt	Maße Gewicht	Artikel-Nr.	VPE
Kupferschwamm	16 x 10 x 2,8 cm ca. 22 g	01240	
Kupfertuch gross	16 x 19 cm ca. 25 g	01238	
Kupfertuch klein	10 x 14 cm ca. 9 g	01239	100 Stk.
Kupfertuch lose	25 x 25 cm ca. 34 g	01241	
Kupfer Topfreiniger	ca. 40 g	01335	40x10 Stk.

PROFI GRIFFVLIESSCHWAMM

BLAU-WEISS/GRÜN-WEISS/GELB-GRÜN/ GELB-WEISS/ROSA-WEISS

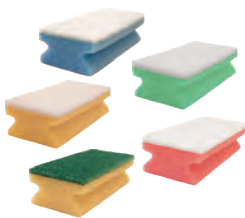

Die langlebigen Griffvliesschwämme sind ideal für empfindliche Flächen. Für eine gründliche und kratzfreie Reinigung.

- Hohe Wasseraufnahme
- Mit Griffrippe zur Schonung der Hände und Fingernägel

Maße Gewicht	Artikel-Nr.	VPE
150 x 70 x 45 mm ca. 13 g/Schwamm	01141BLW	10x10 Stk.
	01144GRW	
	01145GEG	
	01143GEW	
	01142ROW	

LONGLIFE SPONGE

Der Schwamm der neuen Generation

BLAU/GRÜN/GELB/ROSA



Langlebiger Reinigungsschwamm der neuen Generation. Die robuste LONGLIFE-Seite entfernt hartnäckige Verschmutzungen gründlich, ohne Oberflächen zu verkratzen.

- Ersetzt den herkömmlichen gelb-grünen Schwamm
- Hohe Wasseraufnahme mit idealem Scrub-Effekt
- Für eine gründliche und KRATZFREIE Reinigung

Maße Gewicht	Artikel-Nr.	VPE
150 x 70 x 45 mm ca. 12 g/Schwamm	LLS15070BLO	10x10 Stk.
	LLS15070GRO	
	LLS15070GEO	
	LLS15070ROO	

PU-PAD SCHWAMM

BLAU/GRÜN/GELB/ROT

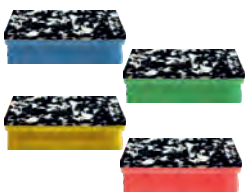

Langlebiger Schwamm mit PU-Rücken zur Feucht und Nassreinigung von empfindlichen Oberflächen. Zum Entfernen von hartnäckigen Verschmutzungen.

- Besonders robust und hohe Wasseraufnahme

Maße Gewicht	Artikel-Nr.	VPE
150 x 70 x 45 mm ca. 17 g/Schwamm	PU15070BL	10x10 Stk.
	PU15070GR	
	PU15070GE	
	PU15070RO	

PROFI MELAMIN POWER-CLEAN

FLECKENRADIERER



Entfernt problemlos Verschmutzungen von glatten Oberflächen mithilfe von Wasser und ohne Zusatz von chemischen Reinigungsmitteln.

- Flexible Einsatzmöglichkeiten
- Radier hartnäckige Flecken, Rückstände, Ränder und Streifen weg

Maße	Artikel-Nr.	VPE
120 x 65 x 30 mm	12653	10 Stk.

EINWEG VLIESTUCH EXTRA IMPRÄGNIERT

WEISS



Imprägniertes Tuch zur Trockenreinigung von Bodenbelägen. Optimal für die einmalige Verwendung. Für die tägliche Bodenpflege.

- Entfernt losen Schmutz und bindet Staub
- Luftdicht und hygienisch verpackt

Maße	Artikel-Nr.	VPE
60 x 25 cm	01192	10x10 Stk.

ULTRA TRAPEZWISCHER



BLAU MIT SCHAUMSTOFF UND VELCRO KLETTBAND

Ein Trapezwischer mit Schaumstoff für Einweg Vliestücher. Für die optimale Staubaufnahme von Bodenbelägen.

- Ideal für die Reinigung von Laminat und Parkettböden
- Robust und leicht

Maße	Artikel-Nr.	VPE
40 cm	UTMH40	10 Stk.
60 cm	UTMH60	

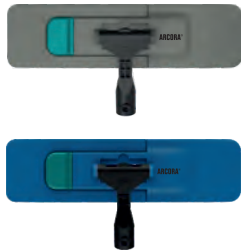

PROFI KLAPPHALTER STANDARD

GRAU ODER BLAU

Für alle handelsüblichen Moppbezüge geeignet. Durch das optimierte Gewicht und die robuste Bauart sorgt der Klapphalter für ein ergonomisches Arbeiten. In zwei verschiedenen Farben erhältlich GRAU oder BLAU.

Maße	Artikel-Nr.	VPE
40 cm	PMH40GU	10 Stk.
	PMH40BL	
50 cm	PMH50GU	10 Stk.
	PMH50BL	

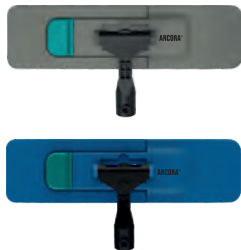

PROFI KLAPPHALTER MAGNET

GRAU ODER BLAU

Der Klapphalter hat eine ideale Passform für alle handelsüblichen Bezüge. Durch sein optimiertes Gewicht ermöglicht er eine ergonomische Arbeitsweise. In zwei verschiedenen Farben erhältlich GRAU oder BLAU.

Maße	Artikel-Nr.	VPE
40 cm	PMN40GU	10 Stk.
	PMN40BL	
50 cm	PMN50GU	10 Stk.
	PMN50BL	



HANDPADHALTER MIT STIELHALTERGELENK/GRIFF FEST

BLAU

Robuster Padhalter für Pads. Geeignet zur Verwendung mit Handpads. Verfügbar mit Stielhaltergelenk (1) oder mit Griff fest (2).



Maße	Artikel-Nr.	VPE
23 x 10 cm	① HPH-SG	50 Stk.
	② HPH-HG	



ALUMINIUMSTIEL 140 cm

BLAU/GRÜN/ROT/GELB/GRAU

Robuster Aluminiumstiel mit ergonomischem Griff in verschiedenen Farben.

- Stabiler als herkömmliche Aluminiumstiele
- Rostfreies Material
- Auch bei starkem Druck bleibt seine Form erhalten
- Mit gerundeter Spitze, zum Aufhängen



Maße	Artikel-Nr.	VPE
140 cm	AS140BL	50 Stk.
	AS140GRN	
	AS140RO	
	AS140GE	
	AS140GR	



PROFI TELESKOPSTIEL 2-TEILIG

GRAU-SCHWARZ

Robuster und ergonomischer Stiel aus hochwertigem Aluminium mit einer Reichweite von bis zu 180 cm. Zum Aufhängen geeignet.

- Länge: 100-180 cm, mit gummiertem Handgriff
- Mit gerundeter Spitze, zum Aufhängen
- Praktischer, fest klemmender Schnellverschluss in schwarz-türkis

Maße	Artikel-Nr.	VPE
100-180 cm	TST180GU	20 Stk.





HANDPAD DICK

SCHWARZ/DUNKELBRAUN/GRÜN/BLAU/ROT/WEISS

Ideal für die Reinigung von Rändern und Ecken.

SCHWARZ

Grundreinigung nass und trocken, Schrubben: Spülbecken, Fliesen etc. für starke Verschmutzungen

DUNKELBRAUN

Grundreinigung nass und trocken

GRÜN

Unterhaltsreinigung, Nassscheuern

BLAU

Schrubben: Spülbecken, Fliesen etc.

ROT

Schrubben: Spülbecken, Fliesen etc.

WEISS

Empfindliche Oberflächen, Einmassieren von Wachsen und Ölen

Maße	Artikel-Nr.	VPE
250 x 115 x 25 mm	HP250SC	25 Stk.
	HP250DBR	
	HP250GR	
	HP250BL	
	HP250RO	
	HP250WE	



HANDPAD ORIGINAL

MIT KLETT-RÜCKEN

Für die Unterhaltsreinigung von verschiedenen Hartböden und elastischen Belägen sowie für Wand- und Deckenflächen. Ideal für glatte Bodenbeläge.

- Hohe Schmutzlösekraft
- Überdurchschnittliche Lebensdauer

Maße	Artikel-Nr.	VPE
27 x 14 cm	MFKM-WE	200 Stk.

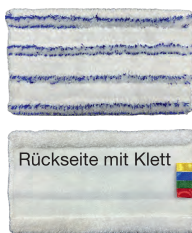

HANDPAD SOFT

MIT POLYAMID-BORSTENSTREIFEN UND KLETT-RÜCKEN

Zur Unterhaltsreinigung und Grundreinigung von verschiedenen Hartböden und elastischen Belägen sowie für Wand- und Deckenflächen. Ideal für glatte und beschichtete Bodenbeläge.

- Optimale Schmutzlösekraft durch spezielle Polyamid-Borstenstreifen
- Hohe Flächenleistung
- Bei versiegeltem Parkett nur nebefeucht oder trocken anwenden

Maße	Artikel-Nr.	VPE
27 x 14 cm	MFKM-WB	200 Stk.

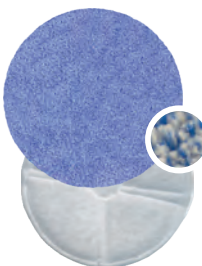

RUNDPAD MICRO-BLUE

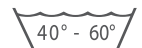

FÜR DIE ZWISCHENREINIGUNG AUF TEXTILEN BODENBELÄGEN

Zur Grund-, Unterhalts-, und Teppichreinigung von verschiedenen Hartböden, elastischen Belägen und Teppichen sowie zur Anwendung im Bonnet System.

- Optimale Gleiteigenschaften und hohe Schmutzlösekraft
- Extreme Flächenleistung
- Überdurchschnittliche Lebensdauer
- Träger: Pad weiss

Maße	Artikel-Nr.	VPE
17"= 432 mm	MF43-1-MB	8 Stk.



STAUBWEDEL LAMMWOLLE MIT TELESKOPSTIEL 270 cm

ZUR ENTFERNUNG VON STAUB

Ideal zur Staubentfernung auf Regalen und Oberflächen dank antistatischer Wirkung. Weich und schonend zu Möbeln. Teleskopstiel ausziehbar bis 270 cm für schwer erreichbare Stellen.

Maße	Artikel-Nr.	VPE
70-270 cm	SWLW270	1 Stk.



ULTRA INTERIEURBEZUG MIT BIEGSAMEN HALTER 60 cm

ZUR ENTFERNUNG VON STAUB UND LEICHTEM SCHMUTZ

Ideal zur gründlichen Staubentfernung auf Regalen, Tischen, Schränken, Bilderrahmen sowie Rohrleitungen an der Decke. Der flexible Halter mit hochwertigem Microfaserbezug ermöglicht eine mühelose Reinigung selbst schwer zugänglicher Stellen. Für höher gelegene Bereiche kann der Halter **optional** mit einer Teleskopstange und passendem Sicherheitskonus kombiniert werden.

Maße	Artikel-Nr.	VPE
① L: 60 cm	UIBH60BL	1 Stk.
② 90-150 cm	UTST150	

ULTRA Aluminium
Teleskopstange 90-150 cm



KIM PLUS 30 EINFACHFAHREIMER

BLAU/GRÜN/GELB/ROT/SCHWARZ MIT PRESSE

Der hervorragende Begleiter für eine effiziente und hygienische Reinigung. Dank der vier leichtläufigen 360 ° drehbaren Rädern lässt sich der Einfachfahreimer leicht und bequem bewegen. Robuste und anwenderfreundliche Ausführung.

- Inkl. 2 Behälter: Frischwasser (30 Liter), Schmutzwasser (12 Liter)
- Inkl. 1 x ECOBLACK Kunststoffpresse in Schwarz

Maße	Artikel-Nr.	VPE
500 x 308 x 800 mm	KLT25BL	1 Set
	KLT25GR	
	KLT25GE	
	KLT25RO	
	KLT25SC	



Schmutzwasser (12 Liter)
Frischwasser (30 Liter)



Brutto Gewicht: 7,50 kg
Netto Gewicht: 5,50 kg

ECOBLACK 45

DOPPELFAHREIMER MIT ABLAGEWANNE

Dank den vier leichtläufigen 360 ° drehbaren Rädern lässt sich der Doppelfahreimer leicht und bequem bewegen. Robuste und anwenderfreundliche Ausführung.

- Schwarzer, robuster Kunststoffrahmen aus recycelten Materialien
- 2 x 20 Liter Kunststoffeimer in Schwarz mit Henkel in Blau und Rot
- ECOBLACK Kunststoff-Presse in Schwarz
- Handgriff zum Führen des Reinigungswagens mit Halterung für Aluminiumstiel
- Seitenablage für Mopphalter

Maße	Artikel-Nr.	VPE
710 x 510 x 950 mm	EB45RC	2 Set's



Mit Ablagewanne



Brutto Gewicht: 10,00 kg
Netto Gewicht: 8,30 kg

ECOBLACK 100

SERVICEWAGEN

Robuste und anwenderfreundliche Ausführung.

- Schwarzer, robuster Kunststoffrahmen aus recycelten Materialien
- 360° drehbare, 4 leichtläufige Räder
- 2 x 20 Liter Kunststoffeimer in Schwarz mit Henkel in Blau und Rot
- 2 x 8 Liter Kunststoffeimer in Schwarz mit Henkel in Blau und Rot
- ECOBLACK Kunststoff-Presse in Schwarz
- Abfall-/Wäschesack 70 Liter mit Deckel und Reißverschluss, inkl. Seitentasche für Zubehör
- Seitenablage für Mopphalter

Maße	Artikel-Nr.	VPE
750 x 680 x 1140 mm	EB100RC	1 Set



Brutto Gewicht: 16,80 kg
Netto Gewicht: 14,80 kg



BORA TOOLS HOLDER

GERÄTEHALTER FÜR ZUBEHÖR

Halterung für Stiele mit zwei zusätzlichen Aufhängehaken.

- 400 mm: Für bis zu 5 Geräte
- 520 mm: Für bis zu 6 Geräte

Maße	Artikel-Nr.	VPE
400 mm	TH400	1 Stk.
520 mm	TH520	



TRÄGER FÜR HOUSEKEEPING

GERÄTEHALTER FÜR ZUBEHÖR

Transporthilfe für den Einsatz in Hotelzimmern und anderen Bereichen.

- Sichere und praktische Mitnahmemöglichkeit für Ausrüstung und Reinigungsmittel
- Inkl. Halterung (Einlage) für Flaschen

Artikel-Nr.	VPE
TRZ3000	1 Stk.



PRO1PLUS

Der leistungsstarke & zuverlässige PROFI Sauger



In enger Zusammenarbeit mit Experten aus der Hotellerie, Gebäudereinigung und Industrie haben wir unser gesamtes Know-how gebündelt, um einen Trockensauger zu entwickeln, der neue Maßstäbe setzt: den **PRO1PLUS**. Zuverlässig, leistungsstark und benutzerfreundlich vereint er höchste Effizienz mit maximalem Bedienkomfort.

Ein besonderer Dank gilt unseren Kunden: Durch ihre wertvollen Erfahrungen und ihr kontinuierliches Feedback ist der **PRO1PLUS** genau zu dem geworden, was er heute ist, eine perfekt abgestimmte Lösung für professionelle Ansprüche. Gemeinsam mit über 25 international agierenden Hotels und deren **Housekeeping-Abteilungen** entwickelt, konnten wir sämtliche Anforderungen aus der Praxis gezielt integrieren und beim **PRO1PLUS** konsequent umsetzen.

Der PRO1PLUS ist ein leistungsstarker und zuverlässiger Trockensauger für große Flächen wie Büros, Hotels und Restaurants ebenso wie für kleinere Objekte wie Praxen, Geschäfte oder Privathaushalte.

Seine robuste, moderne Bauweise kombiniert mit praxisorientierten Lösungen sorgt für effiziente Nutzung bei geringen Betriebskosten.

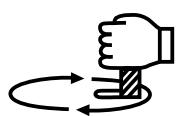

Manueller Kabelaufwickler

Nebenluftventil

Leistungsumschalttaste

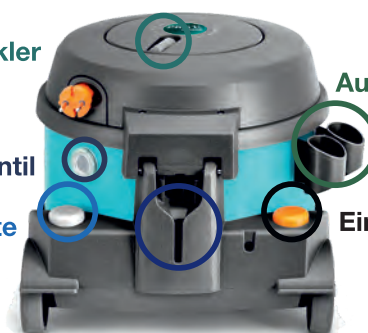

Aufbewahrung für Zubehör

Ein-/Ausschalter

Parkposition für Bodendüse

EIGENSCHAFTEN

- Robuste Konstruktion aus stoßfesten Materialien mit stabilem Metallgehäuse
- Energiesparende Leistungsumschaltung (1200/750 W), ideal auch für hochflorige Teppiche
- 15 m orangefarbenes Netzkabel mit manueller Aufwicklung für sicheres Verstauen
- Saugleistungsregulierung über Nebenluftregler am Schlauchgriff
- Gummibereifte Räder und Gummischutzleisten zum Schutz von Böden, Wänden und Möbeln
- Abluftfilterkassette für saubere Ausblasluft
- Zusätzliches Nebenluftventil zur Motorkühlung, optimal bei Dauerbetrieb und höheren Temperaturen
- Langlebiger Hochleistungsmotor mit 2 Stufen (1200/750 W)
- Ergonomischer Tragegriff für einfachen, sicheren Transport
- Umschaltbare Bodendüse für unterschiedliche Bodenbeläge
- Parksicherung für platzsparendes Abstellen der Bodendüse
- Umfangreiches Zubehör: Bodendüse, Saugschlauch, 2 Metallsaugrohre, Fugen-, Polster- und Pinseldüse sowie 2 Vliesfilterbeutel (10 l)



Abluftspalte für eine optimale Luftzirkulation

Wand- und Möbelschutzleiste aus Gummi

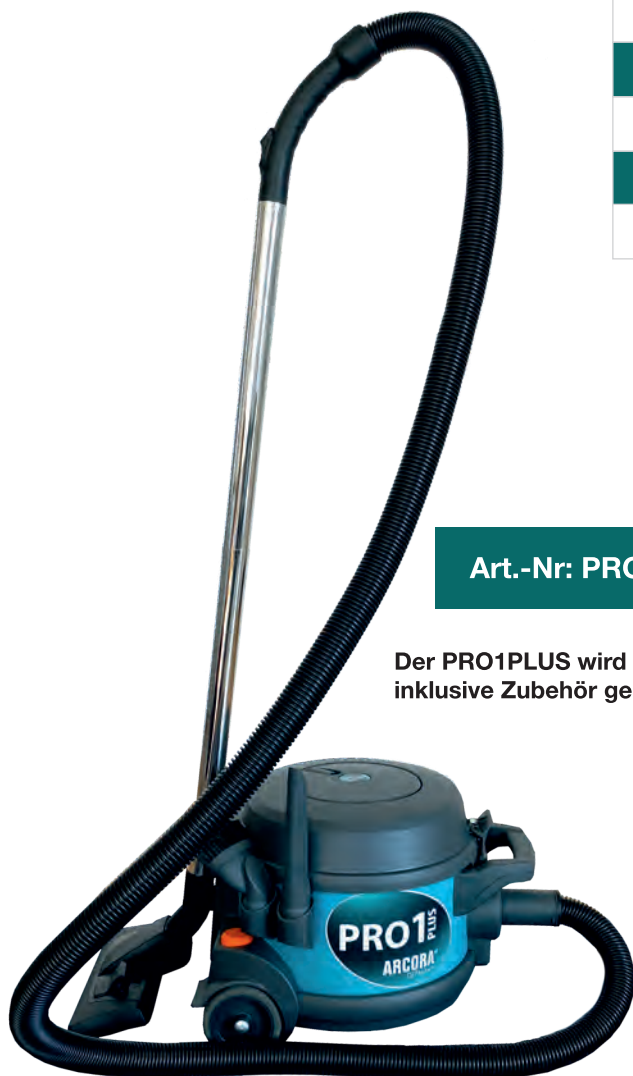

Art.-Nr: PRO1PLUS

Der PRO1PLUS wird komplett inklusive Zubehör geliefert



Abluftfilterkassette zur Reinigung der Abluft

Reißfester, 3-lagiger Vliesfilterbeutel für die optimale Aufnahme von Staub und Schmutz

Art.-Nr: 01313

TECHNISCHE DATEN

Netzspannung	220-240 V / 50 Hz
Leistung	750 W / 1200 W
EPA-Filter	EPA10 / HEPA13
Luftförderung	53 l/s
Unterdruck	27/29 kPa
Arbeitsbreite Bodendüse	275 mm
Geräuschpegel	67 dB
Behältervolumen	10 Liter
Länge Netzkabel orange	15 m
Wirkungsradius	19 m
Schlauchlänge	2,8 m
Behältermaterial	stoßfestes Metallgehäuse
Filterbeutelvolumen	10 l
Durchmesser Saugrohr	36 mm
Durchmesser Saugschlauch	36 mm
Gerätgewicht ohne Zubehör	7 kg
Abmessungen (LxBxH)	42x35x32 cm
WEEE-Reg.-Nr.	DE 82514658

ZUBEHÖR INKLUSIVE



1 Bodendüse | 275 mm Arbeitsbreite | Ø36 mm
Geräuschreduzierte Staubsaugerdüse mit hoher Saugleistung. Für Parkett oder Stein ist die Bodendüse mit einer Bürste ausgestattet.

Art.-Nr: 01307

2 Saugschlauch komplett | 2,8 m lang | Ø36 mm
Flexibler Schlauch mit Nebenluftregler zum Einstellen der Saugleistung.

Art.-Nr: 01308

3 Polsterdüse | Ø36 mm
Zum Absaugen von Polstermöbeln, Kissen etc.

Art.-Nr: 01309

4 Fugendüse | Ø36 mm
Zum Absaugen von Fugen, Ecken, Kanten oder Nischen.

Art.-Nr: 01310

5 Pinseldüse | Ø36 mm
Zum Absaugen von unebenen Flächen, z.B. Profilleisten.

Art.-Nr: 01311

6 Saugrohr | Ø36 mm | 2-teilig
Die Metallrohre zusammenstecken und mit dem Saugschlauch und beliebigem Zubehörteil verbinden.

Art.-Nr: 01312

7 Vliesfilterbeutel | 10 l | 3-lagig
Reißfester, 3-lagiger Vliesfilterbeutel für die optimale und sichere Aufnahme von Staub und Schmutz.

Art.-Nr: 01313

SONDERZUBEHÖR

Turbodüse | 275 mm Arbeitsbreite | Ø36 mm

Für eine besonders gründliche Teppichreinigung empfiehlt sich der Einsatz der **Turbodüse**. Im Gegensatz zur Standardbodendüse, die lediglich oberflächlich reinigt, dringt die **Turbodüse** dank integrierter Bürstenwalze tief in die Fasern ein. So wird auch tiefsitzender Schmutz entfernt und der Teppichflor zugleich aufgerichtet.



Art.-Nr: TB-P1-M5



Mit rotierender Bürstenwalze

MAGIC SAUG-KLOPFDÜSE

Geeignet zum Reinigen und Entfernen von Hausstaubmilben von allen textilen Oberflächen. Durch die Vibrationssaugfunktion lassen sich Schmutz, Staub, Milben usw. entfernen. Passend für alle handelsüblichen Staubsauger.



Item-No.: 01271

DAUERSTOFFFILTER

Wiederverwendbarer Textil-Dauerstofffilter mit optimaler Schmutzaufnahme.

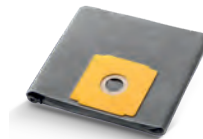

Item-No.: OH-077

Duftgranulat | LEMON oder CLASSIC

Für einen angenehmen und frischen Raumduft, empfehlen wir die Duftgranulate einzusetzen.

Anwendung

Eine Verschlusskappe Granulat (ca. 3-5 g) auf den Boden streuen und mit der Bodendüse in den Vliesfilterbeutel einsaugen. Erzeugt einen angenehmen und langanhaltenden Duft während und nach dem Saugen.

CLASSIC

Art.-Nr: 01235

Glas mit 52 g Granulat



LEMON

Art.-Nr: 01237

Glas mit 52 g Granulat

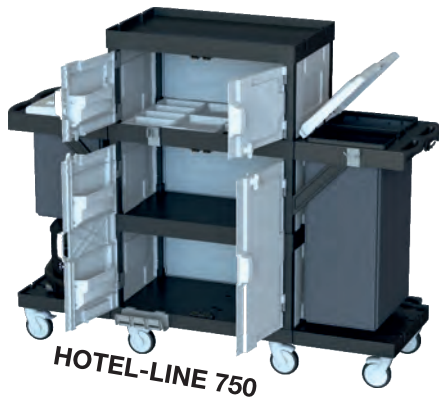

Die oben aufgeführten Modelle der Hotel Trolley-Line werden individuell nach Kundenwunsch gefertigt und geliefert. Als maßgeschneiderte Lösungen sind sie nicht ab Lager verfügbar.

KÜCHENHYGIENE





INPUR®

pH 13,5

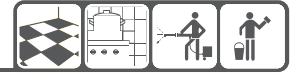

FETTLÖSER ALKALISCH / KRAFTVOLLER KÜCHENREINIGER

Reinigt kraftvoll eiweiß- und överschmutzte alkalibeständige Oberflächen aller Art. Ideal für die Reinigung in Lebensmittel verarbeitenden Betrieben.

- Schaumarm, für den maschinellen Einsatz geeignet, für HD-Geräte geeignet
- Ideal zur Reinigung stark fettverschmutzter Fußböden, Arbeitsflächen und Dunstabzugshauben

Gebinde	Artikel-Nr.	VPE
1 l Flasche	01021	12x1 l
10 l Kanister	01018	1x10 l



CHLORADO®

pH 12-13



KÜCHENREINIGER MIT AKTIV-CHLOR

Hochkonzentrierter Küchengrundreiniger mit Aktiv-Chlor zur Entfernung von pflanzlichen und tierischen Fetten, Ölen, Blut, Eiweiß und Schimmel. Abtötung aller Bakterien, Pilzen und Viren. Nach HACCP für Lebensmittelbereich geeignet.

- Starke Bleichwirkung auf Tee-, Kaffee-, Obst- und Stockflecken
- Reinigt schnell und sorgt für hygienische Sauberkeit in der Lebensmittelindustrie

Gebinde	Artikel-Nr.	VPE
10 l Kanister	01138	1x10 l



POWER-CLEAN

pH 13,5



GRILLREINIGER UND RAUCHHARZENTFERNER

Hochkonzentrierter, alkalischer Intensivreiniger und Rauchharzentferner, der schnell und selbstständig arbeitet.

- Auf warmen und kalten Oberflächen anwendbar
- Löst Eingebrauntes, Verkohltes und Verkrustetes
- In hoher Verdünnung auch als Intensivfettlöser einsetzbar

Gebinde	Artikel-Nr.	VPE
1 l Flasche	01006	12x1 l
10 l Kanister	01015	1x10 l



ORKAN

pH 9,7

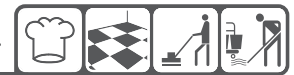

KÜHLHAUSREINIGER BIS -30°C

Spezialreiniger zur Reinigung von Oberflächen bis -30°C. Entfernt ölige und fettige Verschmutzungen und reinigt selbst stark verschmutzte Böden.

- Hygienisch saubere Wirkung
- Kein Abtauen des Kühlhauses notwendig

Gebinde	Artikel-Nr.	VPE
10 l Kanister	01089	1x10 l



EDOL 2IN1 RTU

pH 5



EDELSTAHLREINIGER UND PFLEGER IN EINEM

Gebrauchsfertiger Edelstahlreiniger und Pfleger für alle Aluminium-, Eloxal-, Edelstahl- und Buntmetalloberflächen. Hinterlässt einen pflegenden Film.

- Entfernt Beschlag auf Oberflächen und Apparaten sowie Fingerabdrücke, Wasserflecken und andere Verschmutzungen
- Verleiht gereinigten Oberflächen ihren ursprünglichen Glanz zurück
- Verhindert bei regelmäßiger Anwendung eine schnelle Wiederverschmutzung

Gebinde	Artikel-Nr.	VPE
1 l Flasche	01170	12x1 l



BIO-LIVE®

pH 8,6-8,9



BIOLOGISCHER REINIGER UND GERUCHSTILGER

Der Geruchstilger entfernt hartnäckige Gerüche in Mülltonnen, Wäschdepots, Toiletten oder Waschräumen. Die enthaltenen Mikroorganismen zersetzen tiefsitzende Verschmutzungen und beseitigen unangenehme Gerüche.

- Auch zur Fleckenbehandlung auf Teppichen, Stoffen und Wäsche geeignet
- Hinterlässt einen langanhaltenden angenehmen Duft

Gebinde	Artikel-Nr.	VPE
1 l Flasche	01096	12x1 l
5 l Kanister	01082-05	1x5 l



SCHLECHTER GERUCH...

...aus Ihrem Abfluss? Aus den Mülleimern?
Oder haben Ihre Hotelgäste geraucht?



Mit BIO-LIVE ist das vorbei!

Mit BIO-LIVE werden Gerüche vollständig beseitigt und nicht nur mit Duftölen überdeckt!



CLEATOR

pH 1,7



KALKLÖSER FÜR GEWERBLICHE MASCHINEN

Saurer, flüssiger Kalklöser, der Kalkbeläge, Wasserflecken und andere Niederschläge auf Maschineninnenflächen entfernt.

- Für Heißwassergeräte, Spülmaschinen, Kaffeemaschinen, Waschmaschinen und ähnliche Geräte

Gebinde Artikel-Nr. VPE

1 l Flasche	01165	12x1 l
10 l Kanister	01185	1x10 l



CITRUS POWER

pH 7



PREMIUM HANDSPÜLMITTEL MIT CITRUS-KRAFT

Hautfreundliches, neutrales, tensidhaltiges Geschirrspülmittel mit angenehmem **Citrus-Duft**. Für die schonende Reinigung sämtlicher wasserfester Oberflächen geeignet. Optimale Fett- und Schmutzlösekraft.

- Für strahlend sauberes, glänzendes Geschirr
- Gutes Ablaufvermögen bringt brillanten Glanz ohne abtrocknen



Gebinde Artikel-Nr. VPE

1 l Flasche	01183	12x1 l
10 l Kanister	01178	1x10 l



PROTAP 2IN1

pH 10



GESCHIRR-REINIGUNGSKONZENTRAT ALS TAB

Hochkonzentrierte 2-Phasen-Spülmaschinentabs mit integrierter Klarspülkomponente für gewerbliche und Haushaltsmaschinen.

- Reinigen und Klarspülen in einem Schritt
- Entfernen hartnäckige Verschmutzungen und schonen Glas sowie Dekor
- Klarspüler verhindert Wasserflecken und sorgt für strahlenden Glanz

Gebinde Artikel-Nr. VPE

60 Tabs in Box	01163	5x60 Tabs
180 Tabs Eimer	01161	180 Tabs



ECO PLUS

pH 13



GESCHIRRREINIGER FÜR SPÜLMASCHINEN

Leistungsstarkes Spül- und Schmutzlösemittel für gewerbliche Spülmaschinen in Gastronomie und Lebensmittelindustrie.

- Alkalischer Reiniger mit guter, stärkelösender Wirkung und Chloranteil

Gebinde Artikel-Nr. VPE

12 kg Kanister	01179	1x12 kg
----------------	-------	---------



ECO PLUS-CF

pH 11,8



CHLORFREIER GESCHIRRREINIGER FÜR SPÜLMASCHINEN

Leistungsstarker, chlorfreier Geschirreiniger für die maschinelle Reinigung von Geschirr und Küchengeräten in Lebensmittelindustrie und Gastronomie.

- Alkalischer Reiniger mit guter, stärkelösender Wirkung, chlorfrei
- Reinigt schonend Geschirr, Gläser, Besteck etc.

Gebinde Artikel-Nr. VPE

12 kg Kanister	01306	1x12 kg
----------------	-------	---------



ECO-GLS

pH 11,9



GLÄSERREINIGER FÜR SPÜLMASCHINEN

Konzentriertes, chlorfreies Maschinenspülmittel für gewerbliche Gläserspülmaschinen. Für Geräte mit automatischer Flüssigdosierung

- Entfernt Verkrustungen und fettige Rückstände

Gebinde Artikel-Nr. VPE

12 kg Kanister	01181	1x12 kg
----------------	-------	---------



ECO SAUER

pH 2,5



GESCHIRRLARSPÜLMITTEL „SAUER“

Saures Geschirrlarspülmittel für strahlenden Glanz und fleckenfreies Geschirr. Ermöglicht perl- und schlierenfreies Abfließen des Wassers.

- Keine Entstehung von Rückständen oder Ablagerungen auf dem Geschirr

Gebinde Artikel-Nr. VPE

10 l Kanister	01182	1x10 l
---------------	-------	--------



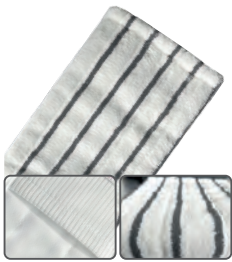

PREMIUM GREY MICRO BRUSH MOP

40° - 95°

MIT FlowPocket TECHNOLOGIE

Wischbezüge mit wasser- und luftdurchlässiger Taschen-Technologie.

- Polyamid-Borstenstreifen für optimale Schmutzlösekraft
- Hohe Scheuerwirkung gegen Schmutz und Flecken
- Effektiv bei hartnäckigen Verschmutzungen
- Ideal für Nassreinigung rauer und stark strukturierter Böden
- Leichtes Gleiten für ermüdungsfreies Arbeiten

Maße	Gewicht	Artikel-Nr.	VPE
40 cm	ca. 115 g	PGWD40	75 Stk.
50 cm	ca. 140 g	PGWD50	50 Stk.



EXCELLENT SCRUB IGEL 2.0 FC-MOPP GRAU

40° - 95°

OHNE DECKBLATT MIT IGEL BORSTE

Eignet sich zur Entfernung von mittleren und starken Verschmutzungen auf Hartbodenbelägen und porösen Steinböden. Igel-Borsten lösen die Verschmutzungen mühelos und ermöglichen ausgezeichnete Gleiteigenschaften auf schwierigen, unebenen oder rauen Böden. Nicht für beschichtete Böden geeignet.

- Besonders für rutschgehemmte Böden und Sicherheitsböden geeignet
- Starke Scheuerwirkung zur Schmutz- und Fleckenentfernung
- Extreme Scheuereigenschaften

Maße	Gewicht	Artikel-Nr.	VPE
40 cm	ca. 80 g	ESM40FC	75 Stk.
50 cm	ca. 110 g	ESM50FC	50 Stk.

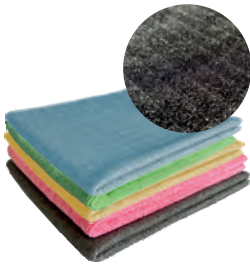

SCRUB & CLEAN 2IN1 MICROFASERTUCH

Alternative zum Reinigungsschwamm!

40° - 95°

BLAU/GRÜN/GELB/ROSA/GRAU

Das Tuch eignet sich ideal für hartnäckige Verschmutzungen und Verkrustungen, besonders im Küchen- und Sanitärbereich.

- Mit Aktiv-Schmutzlöser-Seite und feiner Microfaserseite
- Hervorragende Schmutzlösekraft dank Borsten
- Hohe Schmutz- und Wasseraufnahme dank Microfaserseite
- Für eine gründliche und KRATZFREIE Reinigung auf Oberflächen

Maße	Gewicht	Artikel-Nr.	VPE
40 x 40 cm ca. 45 g/Tuch	ASC4040BL		30x5 Stk.
	ASC4040GR		
	ASC4040GE		
	ASC4040RO		
	ASC4040GU		



GLASS-SHINE MICROFASER GLÄSER POLIERTUCH

40° - 95°

WEISS MIT TÜRKISEM OVERLOCK-RAND

Dieses Microfasertuch ist ideal zum Polieren und Reinigen von Gläsern. Optimal für den Einsatz in Hotels, Restaurants und Bars (HoReCa).

- Reinigt fussel- und streifenfrei und hinterlässt glänzende Oberflächen
- Maximale Aufnahmekraft von Schmutz und Wasser
- Auch für Geschirr und Besteck bestens geeignet

Maße	Gewicht	Artikel-Nr.	VPE
50 x 80 cm ca. 64 g/Tuch		AGP5080TU	1 Stk.



MULTI-SHINE MICROFASER GESCHIRRTUCH

40° - 95°

BLAU

Für eine ideale, fusselfreie und fettabsorbierende Reinigung auf allen glatten Oberflächen. Besteht aus einem sehr feinen und pflegeleichtem Gewebe.

- Doppelt vernähter Kantenschutz, zusätzliches Qualitäts- und Einfassband
- Maximale Aufnahmekraft von Schmutz und Wasser
- Universell einsetzbar

Maße	Gewicht	Artikel-Nr.	VPE
50 x 60 cm ca. 52 g/Tuch		AGS5060BL	15x10 Stk.





KUPFERPRODUKTE

KUPFERSCHWAMM UND KUPFERTUCH

Zementschleier, Graffiti, Kalk, Kleberreste, Haarspray und Silikone? Für die Kupferprodukte kein Problem. Diese sorgen für eine schonende Reinigung von Töpfen, Spülen, Armaturen, Pfannen, Emaille, Glas, Spiegel, Ceranfeldern und Edelstahl und nicht lackierte Metallteile. Auch Rostansätze auf Besteck kann entfernt werden.

- Für die Reinigung wird nur Wasser benötigt
- Kratzfreie Anwendung
- Mehrmals wiederverwendbar, waschbar bei 60 °C

Produkt	Maße Gewicht	Artikel-Nr.	VPE
Kupferschwamm	16 x 10 x 2,8 cm ca. 22 g	01240	
Kupfertuch gross	16 x 19 cm ca. 25 g	01238	
Kupfertuch klein	10 x 14 cm ca. 9 g	01239	100 Stk.
Kupfertuch lose	25 x 25 cm ca. 34 g	01241	
Kupfer Topfreiniger	ca. 40 g	01335	40x10 Stk.

PROFI GRIFFVLIESSCHWAMM

BLAU-WEISS/GRÜN-WEISS/GELB-GRÜN/ GELB-WEISS/ROSA-WEISS

Die langlebigen Griffvliesschwämme sind ideal für empfindliche Flächen. Für eine gründliche und kratzfreie Reinigung.

- Hohe Wasseraufnahme
- Mit Griffrippe zur Schonung der Hände und Fingernägel

Maße Gewicht	Artikel-Nr.	VPE
150 x 70 x 45 mm ca. 13 g/Schwamm	01141BLW	10x10 Stk.
	01144GRW	
	01145GEG	
	01143GEW	
	01142ROW	



LONGLIFE SPONGE

Der Schwamm der neuen Generation

BLAU/GRÜN/GELB/ROSA

Langlebiger Reinigungsschwamm der neuen Generation. Die robuste LONGLIFE-Seite entfernt hartnäckige Verschmutzungen gründlich, ohne Oberflächen zu verkratzen.

- Ersetzt den herkömmlichen gelb-grünen Schwamm
- Hohe Wasseraufnahme mit idealem Scrub-Effekt
- Für eine gründliche und KRATZFREIE Reinigung

Maße Gewicht	Artikel-Nr.	VPE
150 x 70 x 45 mm ca. 12 g/Schwamm	LLS15070BLO	10x10 Stk.
	LLS15070GRO	
	LLS15070GEO	
	LLS15070ROO	



PU-PAD SCHWAMM

BLAU/GRÜN/GELB/ROT

Langlebiger Schwamm mit PU-Rücken zur Feucht und Nassreinigung von empfindlichen Oberflächen. Zum Entfernen von hartnäckigen Verschmutzungen.

- Besonders robust und hohe Wasseraufnahme
- Ideal für den Einsatz im Küchenbereich

Maße Gewicht	Artikel-Nr.	VPE
150 x 70 x 45 mm ca. 17 g/Schwamm	PU15070BL	10x10 Stk.
	PU15070GR	
	PU15070GE	
	PU15070RO	



METALLTOPFREINIGER

40 UND 60 GRAMM

Topfreiniger zur schonenden, effektiven Entfernung hartnäckiger Verschmutzungen ohne Kratzer. Kraftvoll, hygienisch sowie rostfrei und langlebig.

Gewicht	Artikel-Nr.	VPE
ca. 40 g	01194	30x10 Stk.
ca. 60 g	01194-60	20x10 Stk.



EDELSTAHL-SPIRALTOPFREINIGER

40 UND 60 GRAMM

Entfernt Kalk und Schmutzablagerungen im Küchenbereich schonend, effektiv und kratzfrei. Kraftvoll, hygienisch sowie rostfrei und langlebig.

Gewicht	Artikel-Nr.	VPE
ca. 40 g	01195	10x10 Stk.
ca. 60 g	01195-60	5x10 Stk.



IN-BOX MICROFASERTUCH

40° - 95°

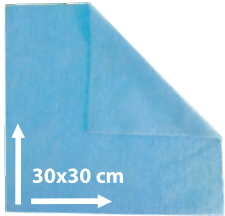

IMMER GRIFFBEREIT!

BLAU/GRÜN/GELB/ROSA/GRAU

Die praktische Entnahmebox sorgt für maximale Flexibilität. Ideal zum Mitnehmen in mobilen Einsatzgeräten und zugleich platzsparend für die Lagerung selbst auf engstem Raum.

- Perfekt für die tägliche Reinigung aller Oberflächen
- Alternative zu Papierhandtüchern
- Waschbar bis zu 300 Mal
- Arbeitswege verkürzen durch komfortable Handhabung
- Rand: Ultraschallschnitt → formstabil und langlebig
- Inhalt: 50 platzsparende Tücher, je 30 × 30 cm

Maße Gewicht	Artikel-Nr.	VPE
30 x 30 cm ca. 200 g/m ²	BMF50BL	8 Boxen
	BMF50GR	
	BMF50GE	
	BMF50RO	
	BMF50GU	



UNIVERSALTUCH 2.0

40° - 95°

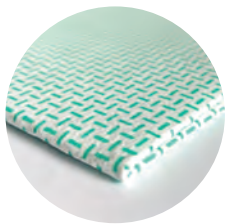
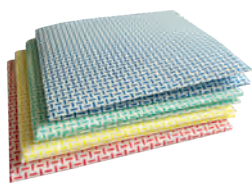

BLAU/GRÜN/GELB/ROT

Eignet sich ideal für die Reinigung aller glatten Oberflächen. Seine besonders hohe Saugkraft sorgt für eine schnelle sowie gründliche Schmutz- und Wasseraufnahme. Es entfernt zuverlässig Schmutz, Staub und Feuchtigkeit, ganz ohne Kratzer oder Streifen.

- Vielseitig einsetzbar und langlebig
- Beschichtetes Vlies: Besonders saugfähig & robust
- Fusselfreie und streifenfreie Reinigung
- Schonend zu allen Oberflächen
- Wasserabsorption > 900%

Maße Gewicht	Artikel-Nr.	VPE
35 x 40 cm ca. 140 g/m ²	AUT3540BL	20x10 Stk.
	AUT3540GR	
	AUT3540GE	
	AUT3540RO	



VLIES-ALLZWECKTUCH

40° - 95°



BLAU/GRÜN/GELB/ROSA/WEISS

Universell einsetzbare, fusselfreie Reinigungstücher, die durch ihre hohe Qualität, Strapazierfähigkeit und Vielseitigkeit überzeugen. Die Tücher nehmen Schmutz, Staub und Flüssigkeiten zuverlässig auf und zeichnen sich durch ihre hohe Saugkraft und sehr gute Schmutzaufnahme aus.

- Universell einsetzbar: Für nahezu alle Oberflächen
- Für die trockene, feuchte und nasse Anwendung sowie zur **Desinfektion geeignet**
- Sehr saugfähig: Nimmt Schmutz sehr gut auf
- Waschbar und wiederverwendbar
- Sehr strapazierfähig und langlebig

Maße Gewicht	Artikel-Nr.	VPE
36 x 40 cm ca. 110 g/m ²	VA3640BL110	20x10 Stk.
	VA3640GR110	
	VA3640GE110	
	VA3640RO110	
	VA3640WE110	

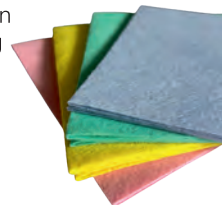

VLIES-BODENTUCH

40° - 95°

BLAU/GRÜN/ORANGE

Speziell für die Reinigung von Böden konzipiert. Überzeugen durch hohe Saugkraft, hervorragende Schmutzaufnahme sowie robuste und langlebige Qualität. Für nahezu alle glatten Bodenoberflächen geeignet und sowohl trocken als auch feucht oder nass einsetzbar.

- Sehr saugfähiges Bodentuch: Nimmt Flüssigkeiten zuverlässig auf
- Hohe Schmutzaufnahme: Reinigt glatte Bodenflächen effektiv und fusselfrei
- Waschbar, sehr strapazierfähig und langlebig

Maße Gewicht	Artikel-Nr.	VPE
50 x 70 cm ca. 160 g/m ²	VB5070BL160	100 Stk.
	VB5070GR160	
	VB5070OR160	



Auf Wunsch auch in weiteren Größen und Grammaturen erhältlich.

ÖFFENTLICHER BEREICH





IDEAL

ALKALISCHER FEINSTEINZEUGREINIGER

Spezielles Reinigungskonzentrat für Feinsteinzeug und Sicherheitsfliesen. Kann als Grundreiniger, sowie Unterhaltsreiniger eingesetzt werden.

- Löst mühelos auch hartnäckige, ölige und fettige Verschmutzungen
- Reinigt porentief, gründlich und intensiv

pH 14



Gebinde	Artikel-Nr.	VPE
1 l Flasche	01153	12x1 l
10 l Kanister	01154	1x10 l



ODEON® *Fresh*

RAUMDUFTREINIGER

Moderner Duft-Wischreiniger zur schnellen, streifenfreien und materialschonenden täglichen Reinigung aller wasserbeständigen Bodenbeläge.

- Zusammensetzung ermöglicht eine rasche Schmutzentfernung
- Für ein streifen- und rückstandsfreies Reinigen
- Hinterlässt einen langanhaltenden Duft
- Wachs-, Polymer- und Seifenfrei

pH 5



Gebinde	Artikel-Nr.	VPE
1 l Flasche	01149	12x1 l
10 l Kanister	01150	1x10 l



CITRUS® *Fresh*

DUFT-NEUTRALREINIGER

Hochkonzentrierter Universalreiniger für die streifenfreie Reinigung aller harten, wasserfesten Oberflächen wie Kunststoff, Glas, Keramik oder Edelstahl.

- Hinterlässt strahlenden Glanz und angenehmen **Citrus-Duft**
- Schnell trocknend und sparsam im Verbrauch

pH 8



Gebinde	Artikel-Nr.	VPE
1 l Flasche	01055	12x1 l
10 l Kanister	01060	1x10 l



FLEXAL®

ULTRANETZENDER KRAFTVOLLER MEHRZWECKREINIGER

Hochaktiver, ultranetzender multifunktionaler Mehrzweckreiniger mit hervorragender Netzkraft für eine streifenfreie Reinigung von PU-vergüteten, beschichteten und unbeschichteten Bodenbelägen. Ideal für die Reinigung von stark wasserabweisenden Bodenbelägen. Tensidarm und schnell trocknend.

- Hohes Schmutztragevermögen und hervorragende Netzungeigenschaften
- Kann Alkohol-, Allzweck-, Automaten-, und Neutralreiniger ersetzen

pH 7



Gebinde	Artikel-Nr.	VPE
1 l Flasche	01038	12x1 l
10 l Kanister	01037	1x10 l



SO-KLAR RTU

GEBRAUCHSFERTIGER GLAS- UND KUNSTSTOFFREINIGER

Gebrauchsfertiger Glas- und Kunststoffreiniger mit frischem **Sommer-Duft** für streifenfreie Oberflächen. Entfernt Schmutz, Fett und Öl mühelos.

- **SPRÜHEN - WISCHEN - FERTIG!**
- Schnell, rückstandslos und streifenfrei
- Haut- und Materialschonend

pH 7



Gebinde	Artikel-Nr.	VPE
750 ml Flasche	01347	10x750 ml
1 l Flasche	01024	12x1 l
10 l Kanister	01023	1x10 l





NEUTRA7

pH 5



NEUTRALER SANITÄR-DUFTREINIGER FÜR DIE UNTERHALTSREINIGUNG

Sanitär-Duftreiniger mit langanhaltendem und desodorierendem Frischduft und Neofresh Technologie. Regelmäßige Anwendung verhindert Kalkaufbau.

- Entfernt schnell Hautfette, Kosmetikrückstände, Seifenrückstände, Kalkseife organische Verschmutzungen, Wasserflecken etc.
- Trocknet streifenfrei ohne Nachrocknen durch ABERPERLEFFEK

Gebinde Artikel-Nr. VPE

1 l Flasche	01157	12x1 l
10 l Kanister	01158	1x10 l



BILANZ® Fresh

pH 1-2



SANITÄRUNTERHALTSREINIGER

Schnell wirkender Sanitärunterhaltsreiniger auf Säurebasis mit nachhaltigem Frischduft, der mühelos Kalkrückstände, Kalkseifen, Urinstein, kalkgebundene Fette, Rost und Fettverschmutzungen entfernt.

- Regelmäßige Anwendung verhindert Kalkaufbau
- Auf allen säure- und wasserfesten Materialien, Flächen und Gegenständen im Sanitärbereich anwendbar

Gebinde Artikel-Nr. VPE

1 l Flasche	01049	12x1 l
10 l Kanister	01039	1x10 l



BIO-LIVE®

pH 8,6-8,9



BIOLOGISCHER REINIGER UND GERUCHSTILGER

Der Geruchstilger entfernt hartnäckige Gerüche in Mülltonnen, Wäschedepts, Toiletten oder Waschräumen. Die enthaltenen Mikroorganismen zersetzen tiefsitzende Verschmutzungen und beseitigen unangenehme Gerüche.

- Auch zur Fleckenbehandlung auf Teppichen, Stoffen und Wäsche geeignet
- Hinterlässt einen langanhaltenden angenehmen Duft

Gebinde Artikel-Nr. VPE

1 l Flasche	01096	12x1 l
5 l Kanister	01082-05	1x5 l



MICRO BLUE 2.0-FC

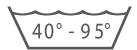

OHNE DECKBLATT „DAS SCHMUTZ-WUNDER“

Das Schmutz-Wunder unter den Wischbezügen. Optimal für die Unterhaltsreinigung und Nass- und Trockenreinigung von elastischen Belägen, Hartbodenbelägen, Laminatböden sowie glatte und poröse Böden.

- Verbesserte Mechanik und optimale Vernetzung der Reinigungslösung auf dem Boden dank des dicht gewebten Microfasergarns
- Hervorragende Schmutz- und Wasseraufnahme sowie höhere Flächenleistung

Maße | Gewicht Artikel-Nr. VPE

40 cm ca. 85 g	AEMB40FC	75 Stk.
50 cm ca. 120 g	AEMB50FC	50 Stk.

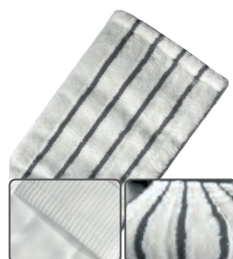

PREMIUM GREY MICRO BRUSH MOP

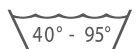

MIT FlowPocket TECHNOLOGIE

Wischbezüge mit wasser- und luftdurchlässiger Taschen-Technologie.

- Polyamid-Borstenstreifen für optimale Schmutzlösekraft
- Hohe Scheuerwirkung gegen Schmutz und Flecken
- Effektiv bei hartnäckigen Verschmutzungen
- Ideal für Nassreinigung rauer und stark strukturierter Böden
- Leichtes Gleiten für ermüdungsfreies Arbeiten

Maße | Gewicht Artikel-Nr. VPE

40 cm ca. 115 g	PGWD40	75 Stk.
50 cm ca. 140 g	PGWD50	50 Stk.



WARNSCHILD STANDARD UND PINGUIN

GELB/ACHTUNG RUTSCHGEFAHR

- Robuste Kunststoffausführung in signalgelb
- Aufstellen, ohne sich bücken zu müssen
- Kipp- und bruchsicher
- Mit Text und Sprache nach Wunsch



Produkt Maße Artikel-Nr. VPE

① Standard	320 x 620 mm	01193DE	12 Stk.
② Pinguin	320 x 680 mm	WSPNG	11 Stk.





BASIC-LINE 210 MICROFASERTUCH



BLAU/GRÜN/GELB/ROSA/GRAU

Das optimale und günstige Objekt Tuch für die Unterhalts- und Grundreinigung. Auf allen Oberflächen einsetzbar. Auch ideal für die Bauendreinigung geeignet.

- Doppelt vernähter Kantenschutz, zusätzliches Qualitäts- und Einfassband
- Sehr gute Reinigungsergebnisse
- Formstabil und universell einsetzbar

Maße Gewicht	Artikel-Nr.	VPE
38 x 38 cm ca. 32 g/Tuch	ABL3838BL	20x10 Stk.
	ABL3838GR	
	ABL3838GE	
	ABL3838RO	
	ABL3838GU	



TOP-LINE 320 MICROFASERTUCH

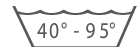

BLAU/GRÜN/GELB/ROSA/GRAU

Das Tuch zur Unterhaltsreinigung reinigt empfindliche Oberflächen, ohne diese zu verkratzen. Entfernt spielend leicht Fettflecken, Fingerabdrücke und Staub und sorgt für saubere streifenfreie Oberflächen.

- Doppelt vernähter Kantenschutz, zusätzliches Qualitäts- und Einfassband
- Überdurchschnittliche Lebensdauer
- Maximale Aufnahmekraft von Schmutz und Wasser
- Auf allen Oberflächen einsetzbar

Maße Gewicht	Artikel-Nr.	VPE
40 x 40 cm ca. 53 g/Tuch	ATL4040BL	20x10 Stk.
	ATL4040GR	
	ATL4040GE	
	ATL4040RO	
	ATL4040SC	



SOFT-LINE 320 MICROFASERTUCH

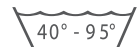

BLAU/GRÜN/GELB/ROSA/GRAU/WEISS

Softiges, weiches Tuch, das kleinste Partikel aufnimmt dank statischer Aufladung und Kapillarwirkung. Ideal für die Unterhaltsreinigung und Polierarbeiten. Für optimale und fusselfreie Reinigungsergebnisse.

- Überdurchschnittliche Lebensdauer
- Auf allen Oberflächen einsetzbar
- Doppelt vernähter Kantenschutz, zusätzliches Qualitäts- und Einfassband
- Maximale Aufnahmekraft von Schmutz und Wasser

Maße Gewicht	Artikel-Nr.	VPE
40 x 40 cm ca. 54 g/Tuch	ASL4040BL	20x10 Stk.
	ASL4040GR	
	ASL4040GE	
	ASL4040RO	
	ASL4040GU	
	ASL4040WE	



SCRUB & CLEAN 2IN1 MICROFASERTUCH

Alternative zum Reinigungsschwamm!

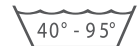

BLAU/GRÜN/GELB/ROSA/GRAU

Das Tuch eignet sich ideal für hartnäckige Verschmutzungen und Verkrustungen, besonders im Küchen- und Sanitärbereich.

- Mit Aktiv-Schmutzlöser-Seite und feiner Microfaserseite
- Hervorragende Schmutzlösekraft dank Borsten
- Hohe Schmutz- und Wasseraufnahme dank Microfaserseite
- Für eine gründliche und KRATZFREIE Reinigung auf Oberflächen

Maße Gewicht	Artikel-Nr.	VPE
40 x 40 cm ca. 45 g/Tuch	ASC4040BL	30x5 Stk.
	ASC4040GR	
	ASC4040GE	
	ASC4040RO	
	ASC4040GU	



FINE-LINE MICROFASER GLASTUCH

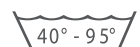

BLAU/GRÜN/GELB/ROSA

„Ein Muss für die Glasreinigung“. Dieses Tuch ermöglicht ein streifen- und fusselfreies Reinigen von Glas, Spiegel und Chrom.

- Doppelt vernähter Kantenschutz, zusätzliches Qualitäts- und Einfassband
- Überdurchschnittliche Lebensdauer
- Maximale Aufnahmekraft von Schmutz und Wasser
- Superabsorbierend: Nimmt das 8-fache Eigengewicht an Flüssigkeit auf

Maße Gewicht	Artikel-Nr.	VPE
40 x 40 cm ca. 52 g/Tuch	AFL4040BL	20x10 Stk.
	AFL4040GR	
	AFL4040GE	
	AFL4040RO	



GLASS-SHINE MICROFASER GLÄSER POLIERTUCH

40° - 95°



WEISS MIT TÜRKISEM OVERLOCK-RAND

Dieses Microfasertuch ist ideal zum Polieren und Reinigen von Gläsern. Optimal für den Einsatz in Hotels, Restaurants und Bars (HoReCa).

- Reinigt fusel- und streifenfrei und hinterlässt glänzende Oberflächen
- Maximale Aufnahmekraft von Schmutz und Wasser
- Auch für Geschirr und Besteck bestens geeignet

Maße | Gewicht Artikel-Nr. VPE

50 x 80 cm |
ca. 64 g/Tuch

AGP5080TU 1 Stk.



LOGLIFE SPONGE

Der Schwamm der neuen Generation



BLAU/GRÜN/GELB/ROSA

Langlebiger Reinigungsschwamm der neuen Generation. Die robuste LOGLIFE-Seite entfernt hartnäckige Verschmutzungen gründlich, ohne Oberflächen zu verkratzen.

- Ersetzt den herkömmlichen gelb-grünen Schwamm
- Hohe Wasseraufnahme mit idealem Scrub-Effekt
- Für eine gründliche und KRATZFREIE Reinigung

Maße | Gewicht Artikel-Nr. VPE

150 x 70 x 45 mm |
ca. 12 g/Schwamm

LLS15070BLO 10x10 Stk.
LLS15070GRÖ
LLS15070GEO
LLS15070ROO



PU-PAD SCHWAMM

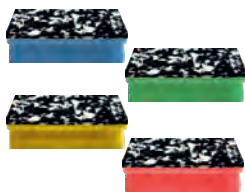

BLAU/GRÜN/GELB/ROT

Langlebiger Schwamm mit PU-Rücken zur Feucht und Nassreinigung von empfindlichen Oberflächen. Zum Entfernen von hartnäckigen Verschmutzungen.

- Besonders robust und hohe Wasseraufnahme
- Ideal für den Einsatz im Küchenbereich.

Maße | Gewicht Artikel-Nr. VPE

150 x 70 x 45 mm |
ca. 17 g/Schwamm

PU15070BL 10x10 Stk.
PU15070GR
PU15070GE
PU15070RO



KEHRSET DELUXE LANGARM

TÜRKIS-DUNKELGRAU

Robustes Kehrset mit Besen und klappbarer Kehrschaufel inkl. Clip. Für ein Reinigen der Böden, ohne sich bücken zu müssen. Kehrschaufel öffnet sich bei Bodenkontakt und schließt beim Anheben.

- Borsten nehmen feinsten Staub und Schmutz auf
- Praktische Halterung am Stiel sorgt für ein platzsparendes und einfaches Verstauen des Kehrsets
- Mit integrierter Öse zum Aufhängen

Maße Artikel-Nr. VPE

245 x 280 x 1000 mm KS8DLX 8 Stk.



STAUBWEDEL LAMMWOLLE MIT TELESKOPSTIEL 270 cm

ZUR ENTFERNUNG VON STAUB

Ideal zur Staubentfernung auf Regalen und Oberflächen dank antistatischer Wirkung. Weich und schonend zu Möbeln. Teleskopstiel ausziehbar bis 270 cm für schwer erreichbare Stellen.

Maße Artikel-Nr. VPE

70-270 cm SWLW270 1 Stk.



ULTRA INTERIEURBEZUG MIT BIEGSAMEN HALTER 60 cm

ZUR ENTFERNUNG VON STAUB UND LEICHTEM SCHMUTZ

Ideal zur gründlichen Staubentfernung auf Regalen, Tischen, Schränken, Bilderrahmen sowie Rohrleitungen an der Decke. Der flexible Halter mit hochwertigem Microfaserbezug ermöglicht eine mühelose Reinigung selbst schwer zugänglicher Stellen. Für höher gelegene Bereiche kann der Halter **optional** mit einer Teleskopstange und passendem Sicherheitskonus kombiniert werden.

Maße Artikel-Nr. VPE

① L: 60 cm UIBH60BL 1 Stk.
② 90-150 cm UTST150



①



Länge: 60 cm

② ULTRA Aluminium Teleskopstange 90-150 cm

②



DUFT-URINALSIEB

MAXI

Das **MAXI** DUFT-URINALSIEB sorgt für einen frischen und sauberen Geruch, besonders im Sanitärbereich. Für alle gängigen Urinale.

- Effektiver Duft für mindestens 30 Tage
- Dient zum Schutz vor Verstopfung durch Zigaretten oder Kaugummis
- Spezielle Noppen verhindern Urinspritzer



Maße	Artikel-Nr.	VPE
Ø 17 cm	1717US-TF 1	1 Stk.
	1717US-TP 2	
	1717US-LE 3	
	1717US-MN 4	
	1717US-CH 5	
	1717US-SP 6	



DUFT-URINALSIEB

MINI

Das wirtschaftliche **MINI** DUFT-URINALSIEB sorgt für einen frischen und sauberen Geruch, besonders im Sanitärbereich. Für alle gängigen Urinale.

- Effektiver Duft für mindestens 30 Tage
- Dient zum Schutz vor Verstopfung durch Zigaretten oder Kaugummis
- Spezielle Noppen verhindern Urinspritzer

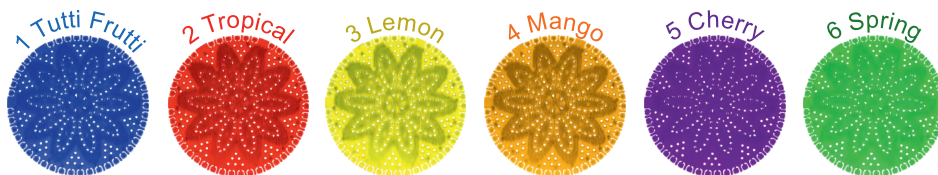

Maße	Artikel-Nr.	VPE
Ø 14 cm	1414US-TF 1	1 Stk.
	1414US-TP 2	
	1414US-LE 3	
	1414US-MN 4	
	1414US-CH 5	
	1414US-SP 6	



KIM PLUS 30 EINFACHFAHREIMER

BLAU/GRÜN/GELB/ROT/SCHWARZ MIT PRESSE

Der hervorragende Begleiter für eine effiziente und hygienische Reinigung. Dank der vier leichtläufigen 360 ° drehbaren Rädern lässt sich der Einfachfahreimer leicht und bequem bewegen. Robuste und anwenderfreundliche Ausführung.

- Inkl. 2 Behälter: Frischwasser (30 Liter), Schmutzwasser (12 Liter)
- Inkl. 1 x ECOBLACK Kunststoffpresse in Schwarz

Maße	Artikel-Nr.	VPE
500 x 308 x 800 mm	KLT25BL	1 Set
	KLT25GR	
	KLT25GE	
	KLT25RO	
	KLT25SC	



Schmutzwasser (12 Liter)
Frischwasser (30 Liter)



Brutto Gewicht: 7,50 kg
Netto Gewicht: 5,50 kg

ECOBLACK 45

DOPPELFAHREIMER MIT ABLAGEWANNE

Dank den vier leichtläufigen 360 ° drehbaren Rädern lässt sich der Doppelfahreimer leicht und bequem bewegen. Robuste und anwenderfreundliche Ausführung.

- Schwarzer, robuster Kunststoffrahmen aus recycelten Materialien
- 2 x 20 Liter Kunststoffeimer in Schwarz mit Henkel in Blau und Rot
- ECOBLACK Kunststoff-Presse in Schwarz
- Handgriff zum Führen des Reinigungswagens mit Halterung für Aluminiumstiel
- Seitenablage für Mopphalter

Maße	Artikel-Nr.	VPE
710 x 510 x 950 mm	EB45RC	2 Set's



Mit Ablagewanne



Brutto Gewicht: 10,00 kg
Netto Gewicht: 8,30 kg

ECOBLACK 100

SERVICEWAGEN

Robuste und anwenderfreundliche Ausführung.

- Schwarzer, robuster Kunststoffrahmen aus recycelten Materialien
- 360° drehbare, 4 leichtläufige Räder
- 2 x 20 Liter Kunststoffeimer in Schwarz mit Henkel in Blau und Rot
- 2 x 8 Liter Kunststoffeimer in Schwarz mit Henkel in Blau und Rot
- ECOBLACK Kunststoff-Presse in Schwarz
- Abfall-/Wäschesack 70 Liter mit Deckel und Reißverschluss, inkl. Seitentasche für Zubehör
- Seitenablage für Mopphalter

Maße	Artikel-Nr.	VPE
750 x 680 x 1140 mm	EB100RC	1 Set



Brutto Gewicht: 16,80 kg
Netto Gewicht: 14,80 kg

ECOBLACK 750

SERVICEWAGEN

Robuste und anwenderfreundliche Ausführung.

- Schwarzer, robuster Kunststoffrahmen aus recycelten Materialien
- 360 ° drehbare, 6 leichtläufige Räder
- 2 x 20 Liter Kunststoffeimer in Schwarz mit Henkel in Blau und Rot
- 4 x 6 Liter Kunststoffeimer in Schwarz mit Henkel in Blau, Grün, Gelb, Rot im Schrank mit manuell abschließbarem Deckel inkl. Ablage für Dokumente
- ECOBLACK Kunststoff-Presse in Schwarz
- 1x Kunststoffwanne in Schwarz, 1x Kunststoffbox in Schwarz ohne Deckel
- Mit stabilen Kunststofftüren, manuell abschließbar
- Abfall-/Wäschesack 140 Liter mit Deckel in einem zweiten verschließbaren Schrank
- Seitenablage für Mopphalter

Maße	Artikel-Nr.	VPE
1410 x 680 x 1100 mm	EB750RC	1 Set



Brutto Gewicht: 40,30 kg
Netto Gewicht: 37,80 kg





380BM/25L

SCHEUERSAUGMASCHINE

Die handgeführte Scheuersaugmaschine 380BM/25L ist ideal für die tägliche Reinigung kleiner bis mittelgroßer Flächen. Dank kompakter Bauweise und hoher Wendigkeit erreicht sie auch enge Bereiche und sorgt mit starker Scheuer- und Absaugtechnik für saubere, trockene Böden. Perfekt für Restaurants, Kantinen, Sanitäranlagen und kleine Geschäfte.

- Einfache Bedienung und leicht zu transportieren
- Hohe Manövrierfähigkeit
- Robuste, kompakte Bauweise
- Schneller Bürsten- und Padhalterwechsel
- Inklusive Ladegerät, Batterien, Padhalter und Schrubbbürste



	Gewicht	Artikel-Nr.	VPE
	75 kg (m. Batterie)	SCR380BM	1 Set
Bürste Durchmesser	380 mm		
Arbeitsbreite	405 mm		
Batterie	2 x DC12V 53 AH		
Bürstmotor	380 W		
Flächenleistung	1500 m ² /h		
Wassertank	20-25 Liter		
Umdrehungen Bürste	180 U/min		
Bürstendruck	25 kg		
Max. Unterdruck	140 mbar		
Geräuschpegel	65 dB		



510BM/50L

SCHEUERSAUGMASCHINE

Die handgeführte Scheuersaugmaschine ist ideal für die Grund- und Unterhaltsreinigung, besonders von stark frequentierten Bereichen wie z.B. Einkaufszentren, Supermärkte, Büros und öffentliche Einrichtungen. Zeichnet sich durch Flexibilität, Bedienerfreundlichkeit und einer hervorragenden Reinigungsleistung aus. Dank des großen Bürstendurchmessers werden große Flächen zuverlässig schnell und rückstandslos gereinigt.

- Leichte Handhabung, ergonomisches Design
- Optimale Reinigungsleistung
- Robuste und einfache Bauweise
- Einfacher Bürsten- und Treibtellerwechsel
- Hohe Wendigkeit
- Sehr gute Absaugung
- Inkl. integriertem Ladegerät, Batterien, Treibteller, Schrubbbürste



	Gewicht	Artikel-Nr.	VPE
	75 kg / 135 kg (m. Batterie)	SCR510BM	1 Set
Bürste Durchmesser	510 mm		
Saugbreite	760 mm		
Batterie	2 x DC12V 100 AH		
Bürstmotor	550 W		
Flächenleistung	2000 m ² /h		
Wassertank	47-50 Liter		
Umdrehungen Bürste	150 U/min		
Bürstendruck	30 kg		
Max. Unterdruck	180 mbar		
Geräuschpegel	65 dB		
Arbeitszeit	2,5 h		



- Reinigen
- Saugen

Mit Netzkabel für On-Board-Ladegerät

Füllstand



Ergonomischer Griff mit bedienerfreundlichem Sensor

Wasserregelung

SPEZIELLE PRODUKTE





PALACE LIQ

pH 8



SPEZIALREINIGER FÜR NATUR- UND KUNSTSTEIN

Enthält hochaktive Reinigungswirkstoffe, die schnell und gründlich reinigen und pflegen. Die natürlichen Pflegekomponenten optimieren die Farbe und Struktur der Oberfläche und verleihen dieser ein brillantes Aussehen.

- Kann manuell und maschinell angewendet werden
- Spezialreiniger für alle Boden-, Treppen- und Wandbeläge aus Natur- und Kunststein
- Für alle wasserfesten Oberflächen, universell einsetzbar
- Selbstglänzend und baut keine Schichten auf

Gebinde	Artikel-Nr.	VPE
1 l Flasche	01290	12x1 l
5 l Kanister	01291	1x5 l



HAMMER®

pH 13



SCHMUTZBRECHER/HOCHLEISTUNGSGRUNDREINIGER

Alkalischer Hochleistungsgrundreiniger für alle alkali- und wasserbeständigen Bodenbelagsarten.

- Kraftvoller, schaumarmen Reiniger auf spezieller Wirkstoffbasis
- Geeignet für alle maschinellen Verfahren
- Löst Maschinenöl, Fette, Ruß, Graphit und Abgasverschmutzungen

Gebinde	Artikel-Nr.	VPE
10 l Kanister	01041	1x10 l



EXBETAN-X

pH 11



WERKSTATT- UND INDUSTRIEREINIGER

Hochkonzentrierter Spezialreiniger für starke Verschmutzungen auf alkali- und wasserbeständigen Materialien im Werkstatt-, Kraftfahrzeug- und Nutzfahrzeugbereich. Reinigt schnell, mühelos und materialschonend.

- Entfernt gründlich Fett- und Ölverschmutzungen, Ruß und hartnäckige Schmutzverkrustungen
- Ölabscheiderfreundlich gemäß **Ö-NORM B 5105** und **EDTA-frei**

Gebinde	Artikel-Nr.	VPE
10 l Kanister	01025	1x10 l



SANEX

pH <1



SANITÄRGRUNDREINIGER

Kraftvoller Reiniger zur Bauendreinigung, Zementschleierentfernung und Entfernung von Rückständen auf Edelstahlflächen. Hochleistungsgrundreiniger für die Entfernung von Kalkablagerungen, Rostflecken, Urin und anderen Rückständen auf säurefesten Oberflächen. Mit integriertem Korrosionsinhibitor.

- Saurer Grundreiniger, basierend auf Phosphorsäure
- Materialschonend und salzsäurefrei

Gebinde	Artikel-Nr.	VPE
1 l Flasche	01020	12x1 l
10 l Kanister	01003	1x10 l



SALPUREX 3IN1

pH 0-1



URIN-/ KALKSTEINLÖSER UND ZEMENTSCHLEIERENTFERNER

Saurer Hochleistungsgrundreiniger für den Einsatz auf allen säurebeständigen Oberflächen in Frei- und Hallenbädern sowie anderen Nassraumbereichen.

- Entfernt Alt- und Kalkablagerungen, Rostflecken, Urinstein und andere Rückstände
- Kraftvoller Reiniger zur Bauschlussreinigung und Zementschleierentfernung
- Spontan wirksam

Gebinde	Artikel-Nr.	VPE
1 l Flasche	01155	12x1 l
10 l Kanister	01137	1x10 l

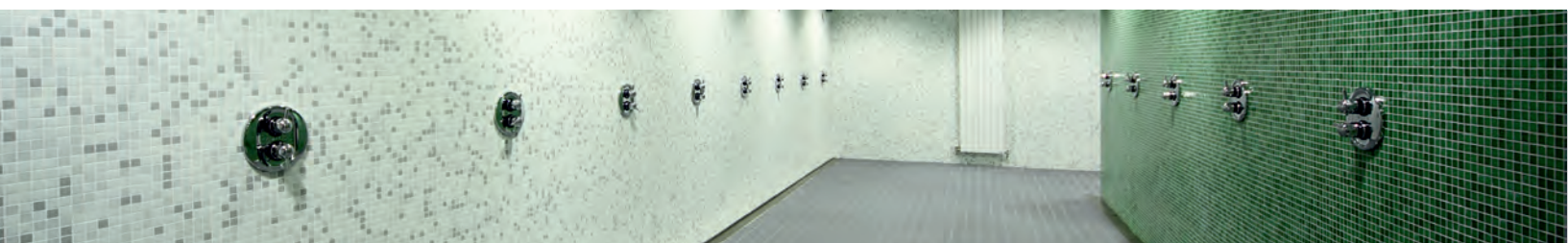



TENAS 4IN1

pH 6-7



TEPPICHREINIGER MIT ENCAPSULATION SYSTEM

Das System übernimmt die Aufgaben von **fünf** klassischen Teppichreinigern: Nur noch ein Produkt für die Fleckenentfernung, Vorreinigung, Extraktionsreinigung, die Reinigung im Bonnet-Verfahren und das Trockenreinigungssystem mit der ANIKO 350 DUO BRUSH. Dabei wird der Schmutz durchbrochen, gebunden und eingekapselt.

- Polymere verhindern Wiederverschmutzung und Vergrauung
- Verkürzt die Trocknungszeit, schützt die Teppichfasern
- Einsparung von Zeit, Geld und Platz

Gebinde	Artikel-Nr.	VPE
---------	-------------	-----

1 l Flasche	01008	12x1 l
5 l Kanister	01028-05	1x5 l



TENAS GRANULAT

pH 7



TEPPICHREINIGUNGSGRANULAT MIT ENCAPSULATION SYSTEM

Entfernung von tiefliegenden Schmutz aus Teppichböden. Das Granulat ist sehr hautfreundlich. Straßenschmutz, Speise- und Getränkeflecken, auch Kaffee oder Rotwein sowie Öl, Fett, Schuhcreme, usw. werden komplett entfernt. Aus Pflanzenstoffen und biologisch abbaubar.

- Trockenes Granulat lässt die Trocknungszeiten entfallen
- Teppichboden ist sofort begehbar
- Hinterlässt keine Rückstände oder Wasserränder

Gebinde	Artikel-Nr.	VPE
---------	-------------	-----

1 kg Beutel	01261	10x1 kg
10 kg Eimer	01262	1x10 kg



TENAS HANDBÜRSTE

TENAS Handbürste mit Schaumstoff und Borsten zur gezielten Fleckenentfernung auf Polstern und Teppichen. Mit Dosierstiel für Reinigungsschemie. Optimal geeignet für kleinere Flächen.

- Ideal zur Reinigung von schwer erreichbaren Stellen
- Bürsten erzeugen die notwendige mechanische Reibung und der Schaumstoff sorgt für die optimale Schaumverteilung

Artikel-Nr.	VPE
-------------	-----

01254	1 Stk.
-------	--------



POLISH-LINE MICROFASERTUCH HOCHFLOTT RANDLOS



BLAU

Ein flauschiges Microfasertuch, das ideal als Poliertuch verwendet werden kann. Dank des weichen Hochflors hat es ein großes Schmutz-Aufnahmevermögen. Optimal für die Autoaufbereitung geeignet.

- Maximale Aufnahmekraft von Schmutz und Wasser dank Hochflor
- Überdurchschnittliche Lebensdauer

Maße Gewicht	Artikel-Nr.	VPE
----------------	-------------	-----

40 x 40 cm ca. 62 g/Tuch	APOL4040BL	20x10 Stk.
-------------------------------	------------	---------------

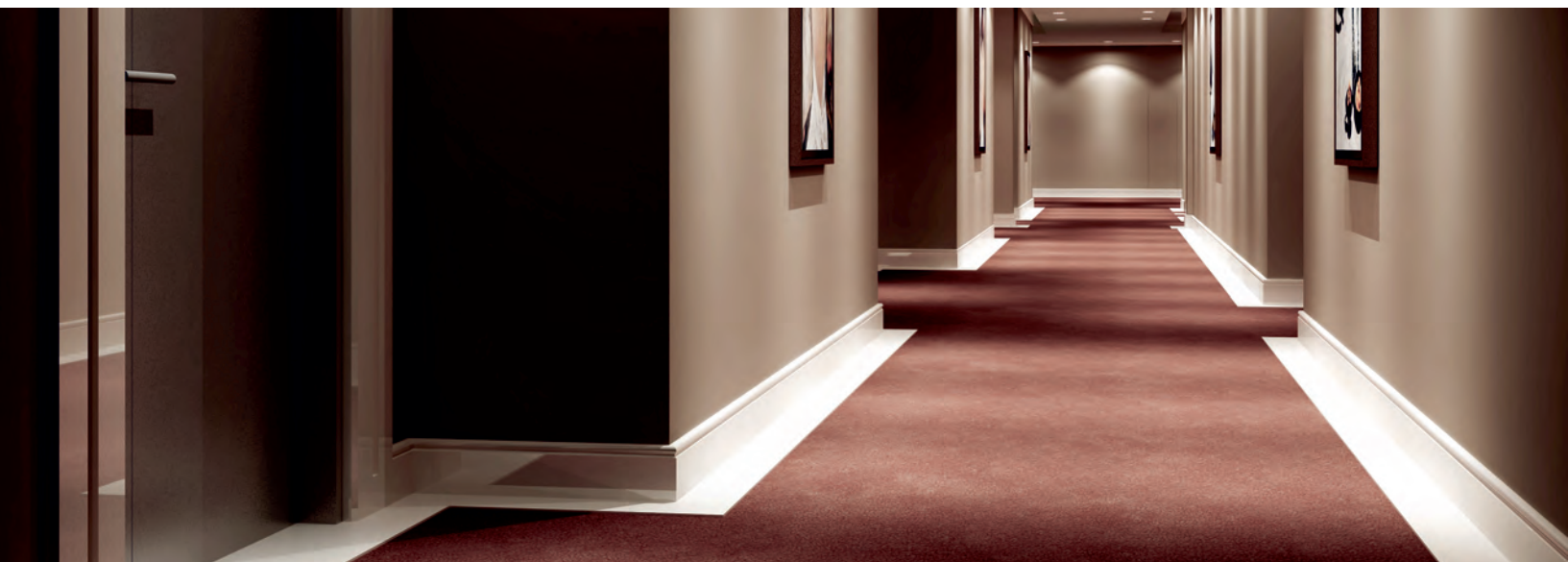



SUNSHINE STRONG PLUS No1+/DUNKELBRAUN

SCHRITT 1+

Das sehr grobe Pad eignet sich zur Vorbehandlung bei äußerst hartnäckigen Verschmutzungen sowie für den Einsatz auf stark verkratzten Böden.

- Für raue, schmierige oder stark verschmutzte Oberflächen
- Gelegentliche Anwendung bei Härtefällen

Maße	Körnung	Artikel-Nr.	VPE
17"= 432 mm	350	ADP-350DBR	10 Stk.



SUNSHINE STRONG PLUS No1/ROT

SCHRITT 1

Einsetzbar für die Hochleistungsflächenanierung. Zur Tiefenreinigung und als Anfangsbasis für den Gesamtprozess geeignet.

- Für raue, schmierige oder stark verschmutzte Oberflächen
- Als Prozessstarter oder bei gelegentlicher Anwendung

Maße	Körnung	Artikel-Nr.	VPE
17"= 432 mm	400	ADP-500RO	10 Stk.



SUNSHINE MULTI No2/BLAU

SCHRITT 2

Das Pad ist für die Grundreinigung geeignet. Es erzeugt eine leicht reflektierende Oberfläche und wird vorwiegend in großen industriellen und gewerblichen Bereichen eingesetzt.

- Für stark beanspruchte Böden und staubige Bereiche
- Für gelegentliche Tiefenreinigungen oder die tägliche Glanzpflege

Maße	Körnung	Artikel-Nr.	VPE
17"= 432 mm	800	ADP-1000BL	10 Stk.



SUNSHINE FINE No3/GELB

SCHRITT 3

Das feine Pad ist für das tägliche Polieren und Reinigen geeignet. Es erzeugt einen klaren, reflektierenden Glanz.

- Für alle Bodenarten
- Für die tägliche Anwendung zur Hochglanzpolitur

Maße	Körnung	Artikel-Nr.	VPE
17"= 432 mm	1500	ADP-1500GE	10 Stk.



SUNSHINE FINAL No4/GRÜN

SCHRITT 4

Das sehr feine Pad kann nass oder trocken verwendet werden und hinterlässt einen makellosen Hochglanzboden. Die tägliche Anwendung erhält die Politur und verbessert den Glanz.

- Für alle Bodenarten zum Reinigen und Polieren
- Für die tägliche Anwendung

Maße	Körnung	Artikel-Nr.	VPE
17"= 432 mm	3000	ADP-3000GR	10 Stk.



SUNSHINE GOAL No5/OLIVE

SCHRITT 5

Das ultra-feine Pad sorgt für einen unvergleichlichen, glanzvollen Boden. Durch die tägliche Anwendung behält der Boden seinen spiegelklaren Hochglanz.

- Für alle Bodenarten, geeignet zur Hochglanzpolitur
- Für die tägliche Anwendung zur Erzeugung des „Mirror-Shine“

Maße	Körnung	Artikel-Nr.	VPE
17"= 432 mm	8000	ADP-8000OL	10 Stk.



SD430

EINSCHLEIBENMASCHINE 17 ZOLL / 432 mm

Leistungsstarke, universell einsetzbare **SD430** Einschleibemaschine. Besonders geeignet für die Intensivreinigung sämtlicher Bodenbeläge sowie für leichte Polierarbeiten. Die robuste Bauweise unterstreicht die hohe Qualität und garantiert eine langfristige Nutzung.

- Robustes Planetengetriebe
- Hochwertiger **Kupfermotor** für maximale Langlebigkeit
- Ergonomischer Griff für ermüdungsfreies Arbeiten
- Robuste Bauweise für dauerhaften Einsatz
- Komplettes Zubehör für alle Oberflächen
- 13-Liter-Frischwassertank

Geeignet für die Grundreinigung, Pflegefilmsanierung, Intervall- und Unterhaltsreinigung sowie für das Spray-Cleaner-Verfahren und Polierarbeiten. In Kombination mit ARCORA Superpads, Reinigungs- und Polierpads, Sunshinepads, UHS-Pads und Microfaser-Pads lässt sich die Maschine optimal auf unterschiedlichsten Bodenbelägen einsetzen.



Gewicht	Artikel-Nr.	VPE
45,5 kg	SD430SET	1 Set

Motorleistung	1100 W
Netzspannung	220-240 V / 50-60 Hz
Umdrehungen	154 U/min
Arbeitsbreite	17" / 432 mm
Geräuschpegel	≤ 54 dB
Wassertank	13 Liter
Kabellänge	12 m
Gewicht ohne Zubehör	39 kg



Im Lieferumfang enthalten sind:

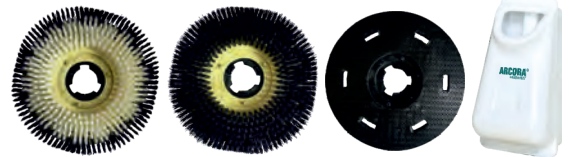

Scheuerbürste, Teppichreinigungsbürste, Treibteller und Frischwassertank

ORBITAL HEAVY OR17

ORBITALMASCHINE

Die Orbitalmaschine HEAVY OR17 überzeugt durch ihre Kombination aus exzentrischer und rotierender Bewegung. Der oszillierende Kopf passt sich allen Oberflächen an und ermöglicht das Arbeiten auf unebenen Böden. Die spezielle Orbitaltechnologie steigert die mechanische Reinigungsleistung erheblich und minimiert den Bedarf an anderen Faktoren. Dank der Orbitaltechnologie wird das Entfernen von Beschichtungen ohne Chemikalien zum Kinderspiel. Die Orbitalmaschine HEAVY OR17 eignet sich gut für Behandlungen wie Polieren, Kristallisieren, Mikroschleifen von Marmor, Zement, Stein, Parkett, Tonfliesen und Steinzeug. Zudem ist sie optimal für die schonende Reinigung empfindlicher Oberflächen, wie Teppiche, geeignet.

- Robuste Bauweise
- Benutzerfreundliche, ermüdungsfreie Bedienung
- Inklusive Wassertank, Treibteller, Blockiersystem



Gewicht	Artikel-Nr.	VPE
71,5 kg	OR17SET	1 Set

Motorleistung	1300 W
Netzspannung	220-240 V / 50 Hz
Bürst-/Paddruck	48,2 g/cm ²
Unterfahrhöhe	285 mm
Umdrehungen	1500 U/min
Geräuschpegel	< 54 dB
Wassertank	12 l
Kabellänge	12 m



Blockiersystem

WD 36 P

NASS-/ TROCKENSAUGER MIT 36 LITER BEHÄLTERVOLUMEN

Ideal geeignet für Hotels, Gebäudereiniger, Schulen, Industrie- und Handwerksbetriebe wie auch öffentliche Gebäude und Behörden.

- Hocheffizienter, leistungsstarker Motor
- Zubehöralterung
- Abluftfilter für eine vielseitige Anwendung
- Automatische Schwimmerabschaltung für eine lange Lebensdauer
- Inkl. Trockenbodendüse, Wasserdüse, Pinseldüse, Fugendüse, Polsterdüse, Textilfilter, Saugrohr, Saugschlauch

Maße Gewicht	Artikel-Nr.	VPE
50x 38 x 68,5 cm 9,6 kg	WD36P	1 Set

Max. Leistungsaufnahme	1250 W
Behälter Fassungsvermögen	36 l
Tatsächliches Fassungsvermögen	25 l
Wassersäule	235 mbar
Luftförderung	71 l / s
Kabellänge	10 m
Geräuschpegel	60 dB



ANIKO 350 DUO BRUSH

MASCHINE MIT ROTIERENDEM BÜRSTENSYSTEM

Ideal für die Reinigung von Teppichböden geeignet. Auch der Einsatz auf Hartbodenbelägen ist möglich. Von der Einarbeitung der Reinigungsmittel bis hin zur Schmutzaufnahme ist die Maschine mit ihrem konträrrotierenden Bürstensystem für den täglichen Einsatz bestens geeignet.

- Trocknungszeiten sind sehr kurz, es gibt keine Rückstände und der Boden ist sofort begehbar
- Geringe Arbeitsbreite von 35,5 cm ermöglicht die Verwendung in engen Räumen
- Entfernung von Grobschmutz
- Trocken- und Feuchtreinigung möglich
- Floor Aufbürstung
- Geeignet für den Einsatz in Reinigungsbetrieben, Hotels, Zügen, Kinos, Bars, Krankenhäusern sowie öffentlichen Einrichtungen usw.



Renovatoren zur Schmutzaufnahme Staubschutz Transporttasse Standardbürsten blau

Maße Gewicht	Artikel-Nr.	VPE
40,5 x 28,5 x 23 cm 21,3 kg	ANIKO350	1 Set
Leistung	600 W	
Bürstendrehzahl	483 U/min.	
Reinigungsleistung Teppich	bis 100 m ² /h	
Reinigungsleistung Hartboden	bis 200 m ² /h	
Schmutzwassertank	2,8 l	
Geräuschpegel	57,8 dB	
Kabellänge	10 m	

SONDERZUBEHÖR

Produkt	Artikel-Nr.	VPE
Ersatzbürste Standard blau	01266	1 Stk.
Ersatzbürste weich, weiß	01267	
Ersatzbürste hart, dunkelbraun	01268	
Ersatzbürste extra hart, schwarz	01269	



TENAS GRANULAT

TEPPICHREINIGUNGSGRANULAT MIT ENCAPSULATION SYSTEM

Gebinde	Artikel-Nr.	VPE
1 kg Beutel	01261	10x1 kg
10 kg Eimer	01262	1x10 kg

TENAS 4IN1

TEPPICHREINIGER MIT ENCAPSULATION SYSTEM

Gebinde	Artikel-Nr.	VPE
1 l Flasche	01008	12x1 l
5 l Kanister	01028-05	1x5 l

ANIKO 25 BRUSH

SPRÜHEXTRAKTIONSGERÄT MIT ROTIERENDER BÜRSTE

Sprühextraktions-Bürstautomat für die professionelle Reinigung von kleinen Teppich- und Hartbodenoberflächen. Geeignet für den Einsatz in Reinigungsbetrieben, Hotels, Büros, Zügen, Krankenhäusern u.v.m.

- Robuste Bauweise, Tank aus Polyethylen mit hoher Dichtigkeit
- Schnelle Umwandlung von Teppich- zur Hartbodenreinigung durch Kippen eines Hebels
- Regelbarer Druck der rotierenden Bürste ermöglicht die Grundreinigung von stark verschmutzten Teppich- und Hartböden
- Geringe Arbeitsbreite von 29 cm
- Regelbare Wassermenge
- Kupplung aus Messing, Absaugmotor mit Thermoschutz gegen Überbelastung
- Inkl. Sprüh- und Saugschlauch für Polsteradapter aus Kunststoff



Maße Gewicht	Artikel-Nr.	VPE
29 x 78 x 90 cm 24 kg	ANIKO25	1 Set
Leistung	220-240V/50-60Hz	
Saugmotor / max. Luftleistung	1600 W / 45 l/sec.	
Frisch-/Schmutzwassertank	14 l / 14 l	
Max. Saugleistung	3000 mm H ₂ O	
Leistung Pumpe mit By-Pass	70 W, 4,0 bar, 1,5 l/min	
Arbeitsbreite Teppich/Hartboden	270/290 mm	
Leistung Bürste	120 W, 600 U/min.	
Flächenleistung	50-120 m ² /h	
Anzahl Düsen	3	
Kabellänge	10 m	
Länge Schlauch	2,5 m	
Geräuschpegel	69 dB	

IM SET INKLUSIVE

Produkt	Artikel-Nr.	VPE
Polsteradapter aus Kunststoff	01253	1 Stk.

ANIKO 30

SPRÜHEXTRAKTIONSMASCHINE

Sprühextraktionsmaschine für die professionelle Reinigung von kleinen Teppich- und Hartbodenoberflächen. Geeignet für den Einsatz in Reinigungsbetrieben, Hotels, Restaurants, Büros, Zügen, Kinos, Flugzeugen, Krankenhäuser sowie in öffentlichen Einrichtungen u.v.m.

- Robuste Bauweise, Tank aus Polyethylen mit hoher Dichtigkeit
- Hohe Saugleistung ermöglicht gute Reinigungsergebnisse und eine schnelle Trocknung
- Geringe Arbeitsbreite von 27 cm
- Kupplung aus Messing, Absaugmotor mit Thermoschutz gegen Überbelastung
- Höhenverstellbarer Griff zur besseren Ergonomie
- Inkl. Sauglanze für Teppich- und Hartböden



Maße Gewicht	Artikel-Nr.	VPE
30 x 42 x 53 cm 13 kg	ANIKO30	1 Set
Leistung	220-240V/50-60Hz	
Saugmotor / max. Luftleistung	1600 W/ 50 l/sec.	
Frisch-/Schmutzwassertank	14 l / 14 l	
Max. Saugleistung	3000 mm H ₂ O	
Leistung Pumpe mit By-Pass	70 W, 4,0 bar, 1,5 l/min	
Arbeitsbreite Teppich/Hartboden	270/290 mm	
Flächenleistung	50-100 m ² /h	
Anzahl Düsen	1	
Kabellänge	10 m	
Länge Schlauch	2,5 m	
Geräuschpegel	69 dB	



SONDERZUBEHÖR

Produkt	Artikel-Nr.	VPE
Polsteradapter aus Kunststoff	01253	1 Stk.
Polsteradapter aus Aluminium	01252	

ANIKO 60

SPRÜHEXTRAKTIONSMASCHINE

Sprühextraktionsmaschine für die professionelle Reinigung von mittelgroßen Teppichoberflächen. Geeignet für den Einsatz in Zügen, Reinigungsbetrieben, Hotels sowie in öffentlichen Einrichtungen u.v.m.

- Robuste Bauweise, Tank aus Polyethylen mit hoher Dichtigkeit
- Kupplung aus Messing, Absaugmotor mit Thermoschutz gegen Überbelastung
- Hohe Saugleistung ermöglicht gute Reinigungsergebnisse und eine schnelle Trocknung
- Geringe Arbeitsbreite von 30 cm
- Höhenverstellbarer Griff zur besseren Ergonomie
- Membranpumpe mit By-Pass
- Inkl. Sauglanze mit **3 Düsen** für Teppichböden



Maße Gewicht	Artikel-Nr.	VPE
38 x 50 x 78 cm 25 kg	ANIKO60	1 Set
Leistung	220-240V/50-60Hz	
Saugmotor / max. Luftleistung	1600 W / 50 l/sec.	
Frisch-/Schmutzwassertank	30 l / 30 l	
Max. Saugleistung	3000 mm H ₂ O	
Leistung Pumpe mit By-Pass	80 W, 9,0 bar, 4,5 l/min	
Arbeitsbreite Teppich	300 mm	
Flächenleistung	130-180 m ² /h	
Anzahl Düsen	3	
Kabellänge	10 m	
Länge Schlauch	5 m	
Geräuschpegel	67 dB	



SONDERZUBEHÖR

Produkt	Artikel-Nr.	VPE
Polsteradapter aus Kunststoff	01253	1 Stk.
Polsteradapter aus Aluminium	01252	



EXZENTER 500 EXZENTERMASCHINE



Die **ARCORA®EXZENTER 500** ist eine leistungsstarke Maschine für die effiziente Reinigung, Politur und Bearbeitung von Flächen, insbesondere in Rand- und Eckbereichen. Durch exzentrische Bewegungen erzielt sie gleichmäßige, glänzende Ergebnisse bei gleichzeitig hoher Bedienerfreundlichkeit. Das robuste Design gewährleistet Zuverlässigkeit und Langlebigkeit.

- **Einfache Handhabung und ergonomische Bedienung**
- **Robuste Bauweise für den professionellen Einsatz**
- **Speziell für randnahe Bereiche und Ecken entwickelt**
- **Lieferung inklusive Gehäuse, Griff, Wassertank, Reinigungspads und Zusatzgewichte (2x12 kg=24 kg)**

ANWENDUNGSBEREICH

Für die gründliche Reinigung aller Flächen, besonders entlang von Kanten und in schwer zugänglichen Ecken.

Padgröße: 510x350 mm

Im Lieferumfang enthalten



Reinigungspad Rot



Polierpad Weiss



Grundreinigungspad Schwarz

Diamond Pads erhältlich auf Anfrage in 510x350 mm mit folgenden Körnungen:
 1+ = 200 K, 1 = 400 K, 2 = 800 K, 3 = 1500 K, 4 = 3000 K, 5 = 8000 K

TECHNISCHE DATEN

Nennspannung	220-240V / 50-60Hz
Leistung	1500 W
Stromstärke	9.1 A
Umdrehungen	2834 U/min
Betriebskondensator	30 uF/500V
Startkondensator	150 uF/300V
Geräuschpegel	<75 dB
Kabellänge	12 m
Größe Basisscheibe	480 x 330 mm
Maschine mit Zusatzgewicht	43+24= 67 kg
Verpackung Griff	420 x 100 x 1115 mm
Verpackung Gehäuse	485 x 500 x 395 mm

Art.-Nr.: EX500SET

VPE: 1 Set

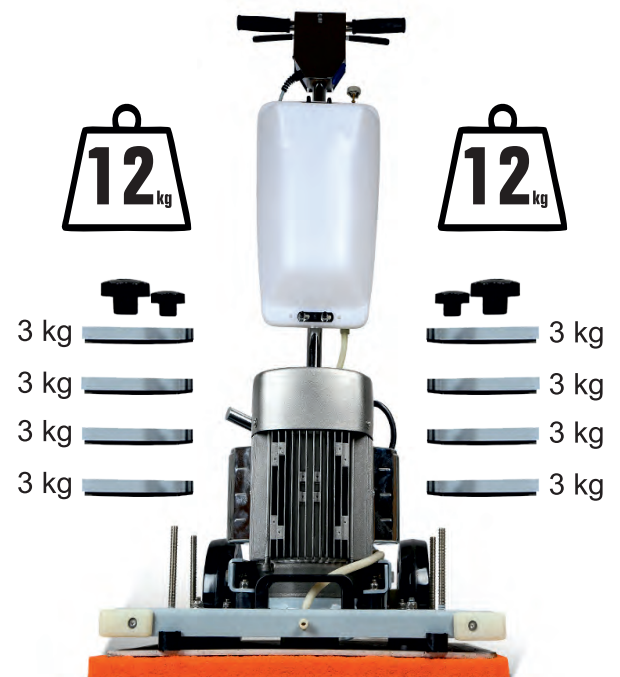

INNOVATIVE REINIGUNG



SUNSHINE ProPAD 3IN1

REINIGEN, POLIEREN & UHS-POLIEREN
NUR MIT WASSER



SUNSHINE ProPAD 3IN1



ARCORA® DIAMOND CLEAN TECHNOLOGY – DIE ZUKUNFT DER BODENPFLEGE

In Zeiten großer Markenvielfalt zählt vor allem eines: echter Mehrwert für Ihre Bodenpflege. Mit der innovativen **Diamond Clean Technology** bietet ARCORA® eine Komplettlösung für die Reinigung, Pflege und Politur verschiedenster Bodenarten im Einsatz mit Scheuersaugmaschinen und Ultra-High-Speed-Maschinen. Seit 1992 treibt ARCORA® die Entwicklung moderner Bodenpflegesysteme voran. Unsere **Diamond Clean Technology** reinigt und poliert Böden in einem Schritt, ganz **ohne chemische** Zusätze.



Hergestellt aus 100 % recyceltem Polyester und Naturhaar

DREI FUNKTIONEN, EIN PAD – MAXIMALE EFFIZIENZ

Im Gegensatz zu herkömmlichen Bodenpads, die ausschließlich reinigen, sorgt das **SUNSHINE ProPAD 3IN1** für brillante Ergebnisse, ganz ohne zusätzliche Arbeitsschritte. Es ist ideal für die effiziente und gründliche **Unterhaltsreinigung** und überzeugt mit nachhaltiger Leistung. Mit dem **ARCORA® SUNSHINE ProPAD 3IN1** erreichen Sie bis zu **65.000 m²** mühelos gepflegter Bodenfläche – effizient, nachhaltig und zuverlässig.

- ✓ **Mehrere Arbeitsschritte in einem Pad vereint: Reinigen, Polieren und Ultra-Hochgeschwindigkeits-Polieren 3IN1**
Schneller und effizienter Arbeitsablauf. Statt drei Pads nur noch ein Pad.
- ✓ **Reinigen und Polieren in einem Arbeitsgang**
Für beschichtete und unbeschichtete Böden mit **Scheuersaugmaschinen mit 150-600 U/min**
- ✓ **Ultra-Hochgeschwindigkeits-Polieren**
High-Speed-Polieren mit Maschinen von **UHS 1500 bis zu UHS 3000 U/min**
- ✓ **4-6 mal längere Lebensdauer, bis zu 80% Kosteneinsparung**
Geringere Verbrauchsmaterialien, weniger Lagerbedarf und Arbeitsaufwand
- ✓ **Umweltfreundliche Reinigung ohne Chemie, NUR MIT WASSER**
Wirkt ausschließlich mit Wasser. Schonend für Anwender und Böden.
- ✓ **Brillante Ergebnisse**
Sichtbar bereits nach der ersten Anwendung.

Art.-Nr.	Größe	Art.-Nr.	Größe
SPP203GU	8"/203 mm	SPP356GU	14"/356 mm
SPP228GU	9"/228 mm	SPP381GU	15"/381 mm
SPP254GU	10"/254 mm	SPP406GU	16"/406 mm
SPP280GU	11"/280 mm	SPP432GU	17"/432 mm
SPP330GU	13"/330 mm	SPP508GU	20"/508 mm

Verpackungseinheit: 8-11 Zoll: 10 Stück im Karton 13-20 Zoll: 5 Stück im Karton
Sondergrößen sind auf Anfrage erhältlich.

ANWENDUNG

Das **ARCORA® SUNSHINE ProPAD 3IN1** steht für maximale Reinigungsleistung und Effizienz. Es reinigt und poliert beschichtete sowie unbeschichtete Böden besonders gründlich und sorgt dank der einzigartigen **12.000er Körnung** für optimal gepflegte Oberflächen. Ob Nassreinigung, Trockenanwendung oder High-Speed-Polieren – das **SUNSHINE ProPAD 3IN1** überzeugt durch vielseitige Einsatzmöglichkeiten und ist kompatibel mit Scheuersaugmaschinen (**150–600 U/min**), Ultra-Hochgeschwindigkeits-Poliermaschinen (**UHS 1500 bis 3000 U/min**) sowie Oszillations- und Orbitalmaschinen.

Ideal für die Zukunft der Reinigung: Das **SUNSHINE ProPAD 3IN1** ist perfekt für den Einsatz in **Scheuerrobotern** geeignet und ermöglicht eine hocheffiziente, automatisierte Bodenpflege auf höchstem Niveau.

ANWENDUNGSBEREICH

Ideal für den Einsatz in gewerblichen, industriellen und öffentlichen Bereichen wie Shopping Malls, Supermärkten und Flughäfen. Geeignet für beschichtete und unbeschichtete Böden, z. B. Beton, Naturstein, Terrazzo, Marmor, Granit, PVC und Keramik.



**Flächenleistung bis zu 65.000 m²
Körnung 12.000**

SUNSHINE BODENPFLEGESYSTEME

MEHR GLANZ MIT WENIGER AUFWAND!

RENOVIEREN, POLIEREN UND REINIGEN VON MARMORBÖDEN

Das **ARCORA®SUNSHINE MARBLE PAD** ist die perfekte Lösung für die Renovierung, Reinigung und Hochglanzpolitur von weichen und insbesondere **harten** Marmor-, Natur- und Kunststeinböden. Es ist ausschließlich für die Nassanwendung konzipiert und sorgt für ein brillantes Hochglanz-Ergebnis im edlen Wet-Look, ganz **ohne störende Orangenhaut**. Mit dem MARBLE PAD lassen sich bis zu 1.500 m² Bodenfläche effizient, nachhaltig und mühelos bearbeiten. Aufgrund seiner hohen Leistungsfähigkeit und des herausragenden Polierergebnisses gilt es als bevorzugte Wahl führender Steinbodensanierungsunternehmen.

Erhältlich in 17"/432 mm mit den Körnungen:
1+ = 200 K, 1 = 400 K, 2 = 800 K, 3 = 1500 K, 4 = 3000 K, 5 = 5000 K
 Verpackungseinheit: 5 Stück pro Körnung im Karton

Auf Anfrage können die Pads in Durchmessern von 9 bis 22 Zoll individuell gefertigt werden.

ANWENDUNG/ANWENDUNGSBEREICH

Das **ARCORA®SUNSHINE MARBLE PAD** eignet sich ideal zum Aufarbeiten, Reinigen und Polieren sämtlicher harten Marmor-, Natur- und Kunststeinböden. Es wird mit einer Heavy-Duty-Einscheibenmaschine (**150–400 U/min**) eingesetzt und sorgt für ein perfektes Ergebnis.

Unterhaltsreinigung/Einfache Pflege: Nach der Intensivreinigung kann die Unterhaltsreinigung mit dem **ARCORA®SUNSHINE ProPAD 3IN1** mit 12.000 Körnung täglich durchgeführt werden.



Hergestellt aus 100 %
 recyceltem Polyester
 und Naturhaar

ARCORA® SUNSHINE MARBLE PAD



RESTAURIEREN, POLIEREN UND PFLEGEN VON GRANITBÖDEN

ARCORA® SUNSHINE GRANITE PAD

Das **ARCORA®SUNSHINE GRANITE PAD** ist hervorragend geeignet, um Granit- und Betonböden zu restaurieren, zu polieren und zu pflegen. Mit dem Pad können bis zu 300 m² Granitbodenflächen schonend restauriert und gepflegt werden. Hinterlässt eine hochglänzende Oberfläche ohne Orangenhaut.

Erhältlich in 4"/100 mm mit den Körnungen:
50 K, 100 K, 200 K, 400 K, 800 K, 1500 K, 3000 K
 Verpackungseinheit: 10 Stück pro Körnung im Karton

ANWENDUNG/ANWENDUNGSBEREICH

Das **ARCORA SUNSHINE GRANITE PAD** ist die ideale Lösung zum Restaurieren, Polieren und Pflegen von Granit- und Betonböden. Es lässt sich sowohl mit Heavy-Duty-Einscheibenmaschinen mit FEMALE VELCRO (150–400 U/min) als auch mit Scheuersaugmaschinen mit MALE VELCRO einsetzen und sorgt für ein gleichmäßig makelloses Ergebnis. Pro System können fünf bis sechs Granitpads unter der Maschine angebracht werden. Nach der Intensivreinigung kann die Unterhaltsreinigung mit dem **ARCORA®SUNSHINE ProPAD 3IN1** mit 12.000 Körnung täglich durchgeführt werden.

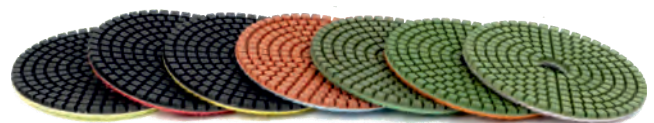

FEMALE VELCRO
 Für den Einsatz mit
 Einscheibenmaschinen
 in Kombination mit Treibteller



MALE VELCRO
 Für den Einsatz mit
 Scheuersaugmaschinen
 in Kombination mit Superpad

PREMIUM-LINE ENTSORGUNGSSACK



In 5 Farben verfügbar, optimal zur Mülltrennung in verschiedenen Bereichen!

SPEZIFIKATIONEN

Material: 100% PES
Farbe: BLAU, GRÜN, GELB, ROT, GRAU

Größe: 760 x 1000 mm
Volumen: 120 Liter

VPE: 25 Stk.
Artikel-Nr.: PLS120BL ■
 PLS120GR ■
 PLS120GE ■
 PLS120RO ■
 PLS120GU ■

Nahtlose Bodenfläche für eine längere Lebensdauer & zur Vermeidung von Rissen

Der hochwertige Entsorgungssack bietet genügend Platz für den Transport von verschmutzten Textilien, Wischbezügen oder Abfällen. Er besteht aus **strapazierfähigem Polyester**, das sowohl robust als auch langlebig ist. Mit der speziell entwickelten **nahtlosen Konstruktion** der Bodenfläche kann der Entsorgungssack bedenkenlos gefüllt werden, ohne dass unerwünschte Risse auftreten. Dank optimaler Maße und praktischem Aufbau, kann der Entsorgungssack komfortabel an Reinigungswägen angebracht werden und bei täglichen Reinigungsarbeiten zur hygienischen Entsorgung dienen. Der Sack ist bei 30-60° C waschbar, daher **wiederverwendbar** und im Vergleich zu Plastik Mülltüten ein **umweltfreundliches und wirtschaftliches Hilfsmittel**, das für Ordnung und Sauberkeit sorgt.

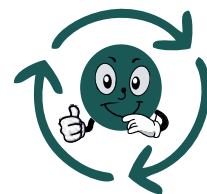

← Nahtlose Bodenfläche

PLASTIK MÜLLTÜTEN

- Werden meist als Einweg-Mülltüten genutzt
- Verursachen riesige Müllberge
- Es dauert zwischen 100 und 500 Jahre bis eine Plastiktüte sich langsam in schädliche kleine Teile (Mikroplastik) abbaut

PREMIUM-LINE ENTSORGUNGSSACK

- Speziell entwickelte, nahtlose Bodenfläche für höchste Stabilität
- Gefertigt aus robustem, langlebigem Polyester
- Wiederverwendbar, da waschbar
- Umweltfreundlich und wirtschaftlich

ARCORA® PU-PAD *Light*

Das umweltfreundliche Pad mit Waterdrop-System (Wassertropfenperforation) ist das ideale Pad für die Unterhaltsreinigung, insbesondere **mit kleineren Scheuersaugmaschinen**.



Das ARCORA® PU-PAD Light...

- ermöglicht eine Flächenleistung für die Unterhaltsreinigung von **bis zu 100.000 m²**.
- ist ideal für **kleinere Scheuersaugmaschinen**.
- bietet dank der Zusammensetzung aus Polyester, Polyether und Polyurethan-Fixierung besondere **Robustheit und Langlebigkeit**.
- ist **universell einsetzbar** auf allen wasserbeständigen elastischen Belägen und Hartböden sowie auf Sicherheitsböden bis R13.
- weist eine **höhere Wasseraufnahme** als herkömmliche Pads auf.
- ist **umweltfreundlich** durch die ausschließliche Verwendung von Recyclingprodukten.

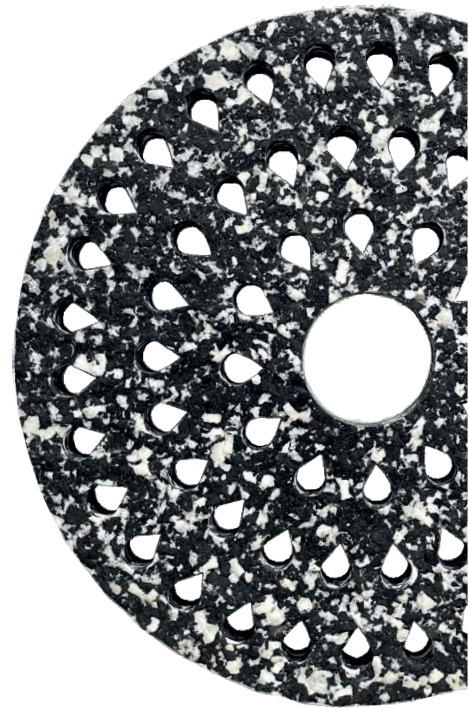
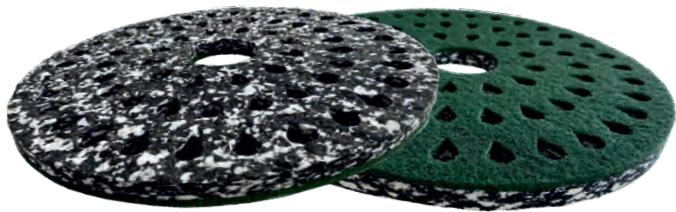

Das ARCORA® PU-PAD Light...

- sorgt bei Klein-Batterie Scheuersaugmaschinen mit niedrigeren Ah-Batterien (z.B. 56 Ah) für eine geringere Belastung der Batterien und somit für längere Laufzeiten.
- kann die Laufzeit von Lithium-Akkus unterstützen.
- entlastet Motoren, Akkus und Batterien und erzielt eine höhere m²-Leistung, ohne den Bürstmotor zu belasten.
- führt bei kleinen kabelgebundenen Scheuersaugmaschinen zu einer geringeren Belastung der Motoren.

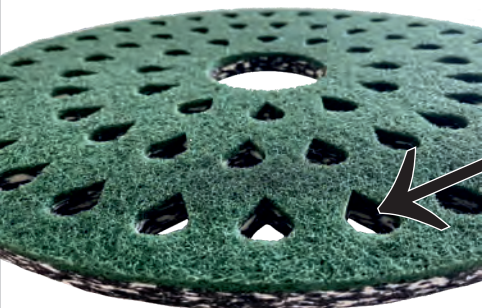

Waterdrop System/Wassertropfen Stanzung

Plus-Minus-Effekt

- Besseres Gleiten auf dem Boden
- Bessere Schmutzaufnahme
- Bessere Wasserverteilung & Wassereinsparung

- Durch die Wassertropfenperforation wird die Mechanik durch den Plus-Minus-Effekt verstärkt, ohne den Boden zu beschädigen → schonend, aber effektiv.
- Die Stanzungstechnik ermöglicht eine bessere Wasserverteilung und Schmutzaufnahme.
- Zur Schonung der Umwelt wird dank des Wassertropfen-Systems weniger Wasser benötigt.
- Die Stanzung des PU-PAD Light erleichtert das Gleiten der Maschine.

Größe	Artikel-Nr.	Größe	Artikel-Nr.	VPE
8"= 203 mm	PU203LG	15"= 381 mm	PU381LG	5 Stk.
9"= 228 mm	PU228LG	16"= 406 mm	PU406LG	
10"= 254 mm	PU254LG	17"= 432 mm	PU432LG	
11"= 280 mm	PU280LG	18"= 457 mm	PU457LG	
12"= 305 mm	PU305LG	19"= 483 mm	PU483LG	
13"= 330 mm	PU330LG	20"= 508 mm	PU508LG	
14"= 356 mm	PU356LG	21"= 533 mm	PU533LG	



Jede Größe auf Anfrage erhältlich!



Ihr Partner, wenn es um professionelle Reinigung geht.

NACHHALTIGE UND INNOVATIVE LÖSUNGEN FÜR EINE ANWENDERFREUNDLICHE REINIGUNG!



Hauptsitz

ARCORA® INTERNATIONAL GmbH

Marsstrasse 9
85609 Aschheim/München - Germany

Telefon: +49 (0)89/ 14 33 29 3 - 0
Telefax: +49 (0)89/ 14 33 29 3 - 29

E-Mail: info@arcora.de
Web: www.arcora-group.com

